

jura[®]



IMPRESSA F50 / F505

Kasutusjuhend

JURA kohvi- ja espressomasinate rahvusvaheline garantii

Hea klient!

Täname Sind, et ostsid JURA espresso- ja kohvimasina. Loodame, et jääd tootega rahule. Juhul, kui Sinu JURA espresso- ja kohvimasin vajab garantiiremonti, siis võta palun ühendust kauplusega, kust masina ostsid, või JURA kohalikku esinduse või edasimüüjaga (vt. www.jura.ee). Selleks, et Sul ei tekiks tarbetuid ebamugavusi, soovitame kasutusjuhendi enne edasimüüja või volitatud hooldustöökoja poole pöördumist hoolikalt läbi lugeda.

Sinu garantii



Selle garantiiga tagab JURA, et tootel ei esine ostukuupäevale järgneval kindlaksmääratud perioodil materjalidest või koostekvaliteedist tingitud vigu. Kui garantiiperioodi jooksul esineb masinal mittekvaliteetsete materjalide kasutamise või keha koostekvaliteedi tõttu mõni viga, siis parandavad või asendavad JURA ametlikud müügiesindused, volitatud hooldustöökojad või volitatud edasimüüjad toote või selle vigase osa ilma töökulude ja varuosade eest tasu võtmata alltoodud tingimustel. See rahvusvaheline JURA garantii täiendab toote osturiigi JURA edasimüüjatele ja esindustele kehtivaid riiklikke garantiikohustusi. Teenindust pakutakse (nii garantii kehtivuse ajal kui ka pärast seda) kõigis riikides, kus JURA antud toodet ametlikult müüb. Riikides, kus JURA seda toodet ei müü, võta palun ühendust JURA rahvusvahelise peakontoriga.

Tingimused

- I. Käesolev garantii kehtib ainult juhul, kui koos vigase tootega esitatakse ka originaalarve või müügi viitung (millel on ostukuupäev, toote tüüp ja volitatud edasimüüja nimi). JURA jätab endale õiguse keelduda tasuta garantiiteenuse osutamisest, kui ülalmainitud dokumenti ei esitata või kui selles sisalduv informatsioon on puudulik või loetamatu.
- II. Garantiiperioodi pikkus on 2 aastat (maksimaalselt/kuid mitte rohkem kui 10 000 kohvivalmistustsükli).
- III. Garantii ei kehti juhul, kui toode nõuab muutmist või kohandamist selleks, et masin töötaks mõnes muus riigis peale riigi, mille jaoks toode oli projekteeritud, toodetud, heaks kiidetud ja/või kus seda on volitatud müüa ning samuti juhul, kui nende muudatuste tagajärjel tekib mõni viga.
- IV. Garantii ei kata järgmisi punkte:

- a. perioodiline hooldus (puhastus ja katlakivieemaldus) ning normaalset kulumisest tulenev remont või osade vahetus;
- b. toote kohandamine või muutmine eesmärgiga tarvitada seda mõnel muul otstarbel kui kasutusjuhendis märgitud;
- c. toote garantiiga otseselt või kaudselt seotud transpordikulud, väljakutsega kaasnevad transpordikulud ja kõik transpordiriskid;
- d. kahjud, mis tulenevad:
 1. väärkasutusest, mis hõlmab muu hulgas, kuid mitte ainult
 - 1.1 toote kasutamist mitteettenähtud otstarbel või JURA kasutus- ja hooldusjuhiste mittejärgimist;
 - 1.2 filtri CLARIS Blue mittekasutamist, kuigi see on JURA juhistes ette nähtud;
 - 1.3 muude kui JURA katlakivieemaldus- või puhastustablettide kasutamist;
 - 1.4 kohviubade sisse sattunud võõrkehased (nt kivikesed, puidutükid ja kirjajklambrid);
 - 1.5 toote paigaldamist või kasutamist viisil, mis ei ole kooskõlas riigis, kus toodet kasutatakse, kehtivate tehniliste või ohutusstandarditega. (Riikides, kus seaduse järgi on nõutav kohalik heakskiit, käitub klient toodet teistest riigist sisse tuues omal vastutusel ning peaks meeles pidama, et niisugune käitumine võib olla seadusega vastuolus);
 2. remondist, mille on teinud klient ise või lasknud selle teha kusagil mujal kui volitatud hooldustöökojas või esinduses;
 3. õnnetusjuhtumitest, välgulöögist, veest, tulest, ebaõigest ventilatsioonist või mõnest JURA kontrollile mitte alluvast faktorist.

Tähised

-  EKRAAN: teave.
-  EKRAAN: palun järgi alltoodud juhiseid.

 = märkus/nõuanne

 = oluline



Joonis 1



Joonis 2



Joonis 3



Joonis 4



Joonis 5

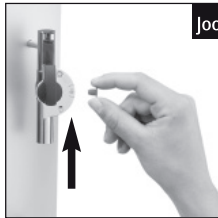

Joonis 6



Joonis 7



Joonis 8



Joonis 9



Joonis 10



Joonis 11



Joonis 12



Joonis 13

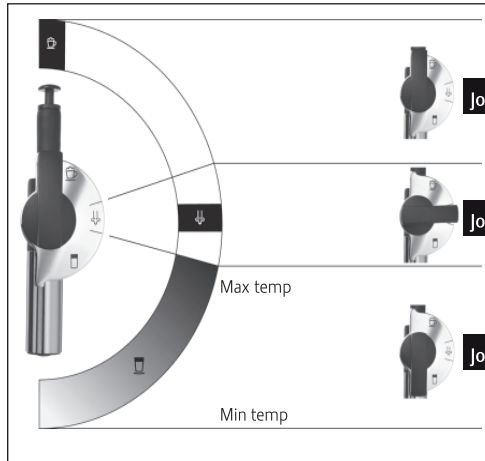

Joonis 14



Joonis 15



Joonis 16



Joonis 17

Joonis 18

Joonis 19

Joonis 20

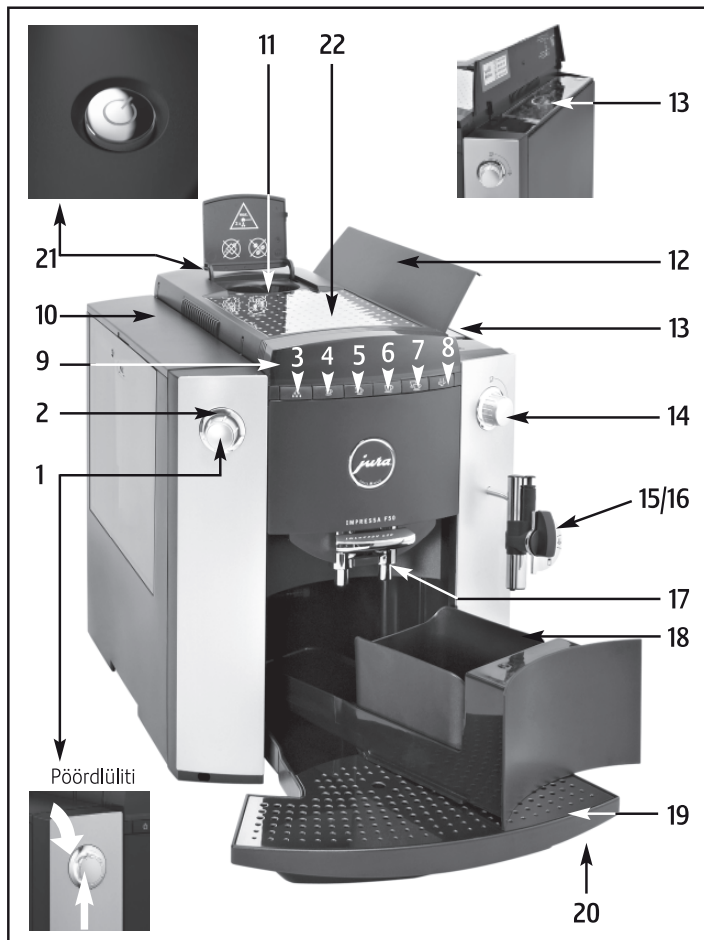

Masina osad

1. Pöördlüli
2. Lüli valgustus
3. Hooldusnupp
4. Ühe espresso valmistamise nupp
5. Kahe espresso valmistamise nupp
6. Ühe kohvi valmistamise nupp
7. Kahe kohvi valmistamise nupp
8. Auru eelvaliku nupp
9. Dialoogsüsteemis töötav ekraan
10. Käepidemega veemahuti
11. Eeljahvatatud kohvi täitelehter
12. Oamahuti kaas
13. Aroomikate
14. Auru-/kuumaveekraan
15. Eemaldatav professionaalne piimavahustaja koos piimavoolikuga
16. Eemaldatav kuumaveeotsak (vt joonist 5)
17. Reguleeritava kõrgusega kohvitila
18. Kohvipaksusahtel
19. Tassialus
20. Vedelikusahtel
21. Sisse-/väljalülitusnupp (= säästulüli Zero-Energy Switch)
22. Metallriiul

Sisukord

1.	Ohutusteave	6	15.3	Menüü VEE KAREDUS.....	20
1.1	Õige kasutamine	6	15.4	Menüü ENERGIASÄÄST	20
1.2	Hoiatused	6	15.5	Automaatse väljalülitusaja programmeerimine	20
1.3	Ettevaatusabinõud	6	15.6	Menüü LOPUTUS	21
2.	IMPRESSA ettevalmistamine	7	15.7	Menüü ALGSEADED	21
2.1	Pinge kontrollimine	7	15.8	Menüü TEAVE.....	22
2.2	Sulavkaitsme kontrollimine.....	7	15.9	Menüü SEADISTUS (ML/OZ).....	23
2.3	Veemahuti täitmine	7	15.10	Menüü KEEL	24
2.4	Kohviubade lisamine	7	16.	Hooldus	24
2.5	Veski reguleerimine	7	16.1	Vee lisamine	24
3.	Esmakordne kasutamine.....	8	16.2	Kohvipaksusahtli tühjendamine	24
4.	Vee kareduse reguleerimine	8	16.3	Vedelikusahtel puudub.....	25
5.	Filtri CLARIS kasutamine.....	9	16.4	Kohviubade lisamine	25
5.1	Filtri paigaldamine	9	16.5	Filtri vahetamine	25
5.2	Filtri vahetamine	10	16.6	IMPRESSA puhastamine	25
6.	IMPRESSA loputamine.....	10	16.7	IMPRESSA ja katlakivi	25
7.	Kohvi valmistamiseks kasutatava veekoguse reguleerimine	11	16.8	Üldised puhastamisjuhised	25
8.	Ühe tassitäie kohvi valmistamine.....	11	16.9	Süsteemi tühjendamine	26
9.	Kahe tassitäie kohvi valmistamine	12	17.	Puhastus.....	26
10.	Kohvi valmistamine jahvatatud kohvist	12	18.	Katlakivieemaldus.....	27
11.	Kuuma vee valmistamine.....	13	19.	Utiliseerimine	28
12.	Auru valmistamine	13	20.	Abiks täiusliku kohvi valmistamisel.....	29
13.	Professionaalne piimavahustaja	14	21.	Teated	30
13.1	Cappuccino valmistamine professionaalse piimavahustajaga.....	14	22.	Probleemid	31
13.2	Kuuma piima valmistamine professionaalse piimavahustajaga.....	15	23.	Juriidiline teave.....	32
13.3	Professionaalse piimavahustaja loputamine.....	16	24.	Tehnilised andmed	32
13.4	Professionaalse piimavahustaja lahtivõtmine ja loputamine	16			
13.5	Professionaalse piimavahustaja puhastamine.....	16			
14.	IMPRESSA väljalülitamine	17			
15.	Programmeerimine	17			
15.1	Menüü JOOGID	19			
15.2	Menüü FILTER	20			

Enne alustamist

Täname Sind, et ostsid IMPRESSA kohvimasina! Et IMPRESSA Sind korralikult teeniks, loe palun käesolev kasutusjuhend hoolikalt läbi ja hoi aialles.

Kui vajad rohkem teavet või kui Sul tekib mõni selline probleem, millele kasutusjuhendis piisavalt täpset vastust ei leidu, siis võta palun ühendust kohaliku edasimüüja või otse meiega.



1. Ohutusteave

1.1 Õige kasutamine

Masin on valmistatud ja mõeldud koduseks kasutamiseks. Seda võib kasutada ainult kohvi valmistamiseks ning piima ja vee kuumutamiseks. Kõik muud kasutusviisid on ebaõiged. JURA Elektroaparaate AG ei võta endale vastutust masina ebaõige kasutamise tagajärgede eest.

Enne masina kasutamist loe juhised hoolikalt otsast lõpuni läbi ning järgi alati kõiki juhiseid. Hoi kasutusjuhendit masina lähedal ja anna see vajaduse korral masina järgmisele omanikule edasi.

1.2 Hoiatused

- Lapsed ei teadvusta elektriseadmetega kaasnevaid ohtusid, seepärast ei tohiks neid selliste seadmetega kunagi omapäi jätta.
- IMPRESSA kohvimasinat võivad kasutada ainult vastavate oskustega inimesed.

- Inimesed, sealhulgas lapsed,
 - kellel ei ole masina ohutuks kasutamiseks vajalikke füüsilisi, sensoorseid või vaimseid võimeid või
 - kellel ei ole masina ohutuks kasutamiseks vajalikke kogemusi või teadmisi,tohivad masinat kasutada vastutava isiku järelevalve all või vajavad juhendamist, kuidas seda õigesti teha.
- Ära kasuta katkist IMPRESSA kohvimasinat või kahjustatud toitejuhtmega masinat.
- Kui on alust kahtlustada tõrget – näiteks siis, kui tunned kõrbelõhna –, eemalda masin kohe vooluvõrgust ja võta ühendust JURA hooldustöökogajaga.
- Kahjustatud toitejuhtme parandamiseks tuleb pöörduda ainult kas otse JURA poole või JURA volitatud hooldustöökotta.
- Ära paranda ega ava kohvimasinat ise. Masinat võib parandada ja muuta ainult JURA volitatud hooldustöökogas, kasutades originaalvaruosi ja lisatarvikuid. Mõni masina sisemine osa on voolu all. Masina avamisel võid saada surmavaid vigastusi.
- Ära aseta IMPRESSA kohvimasinat vette.

1.3 Ettevaatusabinõud

- Ära jäta IMPRESSAT vihma, lume või külma kätte ning ära kasuta masinat märgade kätega.
- Aseta kohvimasin kindlale horisontaalsele pinnale, mis ei karda vett. Ära aseta masinat kuumale ega soojale pinnale (nt pliidiplaat). Hoi kohvimasinat lastele ligipääsmatus kohas.

- Jälgi hoolikalt, et toitejuhe ei jääks millegi taha ega hõõruks teravate servade vastu.
- Kui Sul ei ole plaanis kohvimasinat pikemat aega kasutada (nt sõidad puhkusele), siis tõmba toitejuhe seinapistiku-pesast välja.
- Enne masina puhastamist tõmba toitejuhe seinapistiku-pesast välja.
- Toitejuhet pistikupesast välja tõmmates ära tõmba juhtmet ega masinast.
- IMPRESSA ühendatakse vooluvõrku toitejuhtme abil. Jälgi, et keegi toitejuhtme otsa ei komistaks ja kohvimasinat maha ei tõmbaks. Hoi a kohvimasinat lastele ja lemmikloomadele ligipääsmatus kohas.
- Ära aseta IMPRESSAT ega ühtegi selle osa nõudepesumasinasse.
- Paigalda IMPRESSA kohta, kus õhk saab vabalt ringelda, vastasel korral võib kohvimasin üle kuumeneda.

2. IMPRESSA ettevalmistamine

2.1 Pinge kontrollimine



IMPRESSA toitepinge on tehases seadistatud. Kontrolli, kas võrgupinge vastab IMPRESSA all olevale andme-sildile märgitud toitepingele.

2.2 Sulavkaitsme kontrollimine



IMPRESSA töötab 10 ampri tugevuse vooluga. Kontrolli, kas sulavkaitsme parameetrid on õiged.

2.3 Veemahuti täitmine



Kasuta ainult värsket külma vett. Ära vala masinasse piima, mineraalvett ega muid vedelikke.

- Eemalda veemahuti ja loputa see külma kraaniveega korralikult puhtaks (joonis 4).
- Täida veemahuti ja aseta see oma kohale tagasi. Jälgi, et mahuti asetuks korralikult oma kohale ja lukustuks.

2.4 Kohviubade lisamine



Tagamaks, et Sinu JURA kohvimasin töötab kaua ja tõrgeteta, ei tohi selles jahvatada kohviube, mida on röstimise ajal või pärast seda töödeldud lisaainetega (nt suhkruga). Sellised kohvioad võivad kohvimasina veskit kahjustada. Valede ubade kasutamisest tulenevate vigade parandamist garantii ei kata.

- Ava oamahuti kaas (12) ja eemalda aroomikate (13).
- Puhasta oamahutit seest ja eemalda kõik selles olevad võõrkehad.
- Vala kohvioad mahutisse ja sulge kaas.

2.5 Veski reguleerimine

Veskit saab reguleerida kohviubade röstimisastme järgi. Meie soovitused:

heleda röstiga ubade puhul → vali peenem jahvatusaste (mida väiksemad täpid, seda peenem jahvatusaste);
 tumeda röstiga ubade puhul → vali jämedam jahvatusaste (mida suuremad täpid, seda jämedam jahvatusaste).



Jahvatusastet tohib reguleerida ainult veski töötamise ajal.

- Ava oomahuti kaas (12) ja eemalda aroomikate (13).
- Jahvatusastme reguleerimiseks pööra lüliti veski töötamise ajal soovitud suunas (joonis 2).

3. Esmakordne kasutamine

- Täida oomahuti kohviubadega (12).
- Lülita oma IMPRESSA sisse-/väljalülitusnupust (⏻) sisse.
- **EKRAAN:** SPRACHE
DEUTSCH
- Lüliti valgustus (2) on sisse lülitatud.
- Keera pöördlüliti (1), kuni ekraanile ilmub sobiv keel.
- Valiku kinnitamiseks vajuta pöördlüliti (1).
- **EKRAAN:** LISA VETT
- Eemalda veemahuti (10) ja täida see värske veega. Aseta veemahuti oma kohale tagasi.
- **EKRAAN:** AVA KRAAN
- Aseta nõu professionaalse piimavahustaja (15) alla (joonis 10).
- Keera auru-/kuumaveekraan (14) lahti (joonis 13).
- **EKRAAN:** SÜSTEEMI TÄITMINE
- **EKRAAN:** SULGE KRAAN
- Sulge auru-/kuumaveekraan (14).
- **EKRAAN:** SÜSTEEMI TÄITMINE
- **EKRAAN:** SOOJENE
- **EKRAAN:** TEOSTA LOPUTUS
- Vajuta hooldusnupp (3).
- Masin loputab.
- **EKRAAN:** LOPUTUS
- **EKRAAN:** VALI JOOK



Kui ekraanile ilmub LISA UBE, siis vajuta suvalist kohvi- valmistusnuppu. See tähendab, et veski ei ole veel täielikult kohviubadega täidetud.



Täiusliku *crema* saamiseks muuda reguleeritava kõrgusega kohvivila (17) asendit, et see oleks Sinu kohvitassi jaoks sobival kõrgusel (joonis 3).

4. Vee kareduse reguleerimine



IMPRESSA kuumutab vett ja aja jooksul koguneb masinasse katlakivi. IMPRESSA annab katlakivi eemaldamise vajadusest automaatselt märku. Seepärast tuleb kindlaks määrata masinas kasutatava vee karedus. Kasuta masinaga kaasas olevaid testribasid.



Ühele Saksa kareduskraadile vastab 1,79 Prantsuse kraadi.



Kui filter on aktiveeritud, siis vee kareduse menüü kaob.

IMPRESSA vee kareduse vaikeseadistus on 16° dH. Seda seadistust saab muuta. Toimi järgmisel viisil.

- **EKRAAN:** VALI JOOK
- Hoi a pöördlülitit (1) all, kuni ekraanile ilmub kiri HOOLDUS.
- Lülitit valgustus (2) on sisse lülitatud.
- Keera pöördlülitit (1), kuni ekraanile ilmub järgmine teade:
- **EKRAAN:** VEEKAREDUS
- Valitud menüüsse sisenemiseks vajuta pöördlülitit (1).
- **EKRAAN:** 16° dH
- Nüüd keera pöördlülitit (1), kuni õige vee karedusastme näitaja on kindlaks määratud.
- Näiteks **EKRAAN:** 20° dH.
- Valitud veekareduse kinnitamiseks vajuta pöördlülitit (1).
- **EKRAAN:** OK
- **EKRAAN:** VEEKAREDUS
- Keera pöördlülitit (1), kuni ekraanile ilmub järgmine teade:
- **EKRAAN:** VÄLJU
- Programmeerimisrežiimist väljumiseks vajuta pöördlülitit (1).
- **EKRAAN:** VALI JOOK

5. Filtri CLARIS kasutamine



Kui kasutad filtrit CLARIS õigesti, siis ei vaja Su täisautomaatne kohvimasin enam katlakivist puhastamist. Teadet KATL.PESU (katlakivieemaldus) enam ekraanile ei ilmu.

5.1 Filtri paigaldamine

- Hoi a pöördlülitit (1) all, kuni ekraanile ilmub kiri HOOLDUS.
- Lülitit valgustus (2) on sisse lülitatud.
- Keera pöördlülitit (1), kuni ekraanile ilmub järgmine teade:
- **EKRAAN:** FILTER –
- Valitud menüüsse sisenemiseks vajuta uuesti pöördlülitit (1).
- **EKRAAN:** EI –
- Keera pöördlülitit (1), kuni ekraanile ilmub järgmine teade:
- **EKRAAN:** JAH ✓
- Filtri aktiveerimiseks vajuta pöördlülitit (1).
- **EKRAAN:** OK
- **EKRAAN:** SISESTA
AVA KRAAN
- Eemalda ja tühjenda veemahuti (10).
- Keera filtrihoidik üles. Aseta filter veemahutisse ja suru seda kergelt (joonis 1).
- Suru filtrihoidikut, kuni see kuuldava klõpsuga paigale kinnitub.
- Täida veemahuti värske külma kraaniveega ja asetä oma kohale tagasi.
- Aseta piisavalt suur nõu (vähemalt pooleliitrine) professionaalse piimavahustaja (15) alla (joonis 10).
- Keera auru-/kuumaveekraan (14) lahti (joonis 13).
- **EKRAAN:** FILTRI LOPUTUS

i Filtri loputuse saab igal ajal katkestada, sulgedes auru-/kuumaveekraani (14). Filtri loputuse jätkamiseks avast uuesti auru-/kuumaveekraan (14).

- **EKRAAN:** SULGE KRAAN
- Sulge auru-/kuumaveekraan (14), nüüd kuumeneb IMPRESSA kohvivalmistamiseks vajaliku temperatuurini.
- **EKRAAN:** SOOJENEB
- **EKRAAN:** VALI JOOK

i Nüüd on filter aktiveeritud. Programmeeimisrežiimis **EKRAAN:** VEEKAREDUSE menüüd enam ei kuvata.

5.2 Filtri vahetamine

i Filter suudab puhastada kuni 50 liitrit vett. Kui on saabunud aeg filtrit vahetada, ilmub ekraanile sellekohane teade. Palun jälgi veemahuti filtrihoidikul olevalt skaalalt, kui kaua filter CLARIS on kasutusel olnud (filtrit tuleb vahetada vähemalt kahe kuu tagant).

- **EKRAAN:** VALI JOOK
FILTER
- Hoida hooldusnuppu **⚙** (3) all, kuni ekraanile ilmub järgmine teade:
- **EKRAAN:** VAHETA
AVA KRAAN
- Tõsta veemahuti masinast välja ja tühjenda see.
- Keera filtrihoidik üles. Võta vana filter välja ja aseta uus veemahutisse, surudes seda kergelt (joonis 1).
- Suru filtrihoidikut, kuni see kuulduva klõpsuga paigale kinnitub.
- Täida veemahuti värske külma kraaniveega ja aseta oma kohale tagasi.
- Aseta professionaalse piimavahustaja (15) (joonis 10) alla

piisavalt suur nõu (umbes üheliitrine) ning keera auru-/kuumaveekraan (14) lahti (joonis 13).

- **EKRAAN:** FILTRI LOPUTUS
SULGE KRAAN
- Sulge auru-/kuumaveekraan (14).
- **EKRAAN:** SOOJENEB
- **EKRAAN:** VALI JOOK

6. IMPRESSA loputamine

i Kui IMPRESSA on välja lülitatud ning maha jahtunud, siis tuleb pärast masina sisselülitamist seda loputada. Kohvimasinat välja lülitades viib masin automaatselt läbi loputuse.

- Lülitä oma IMPRESSA sisse-/väljalülitusnupust **⏻** (21) sisse.
- **EKRAAN:** SOOJENEB
- **EKRAAN:** TEOSTA LOPUTUS
- Vajuta hooldusnuppu **⚙** (3).
- **EKRAAN:** LOPUTUS
- **EKRAAN:** VALI JOOK

7. Kohvi valmistamiseks kasutatava veekoguse reguleerimine

i Kogus milliliitrites (ML) on ligikaudne ja võib tegelikust kogusest erineda.

i Kahe espresso ☞ ja kahe kohvi ☞ valmistamise nupu puhul kasutab masin automaatselt kahekordset veekogust.

i Veekogust saab muuta ka kohvivalmistamise ajal. Keera tõmbamisprotsessi ajal pöördlülitit (1), kuni ekraanile ilmub soovitud veekogus milliliitrites (ML).

i Vee voolamise saab igal ajal suvalist nuppu vajutades katkestada.

i Kõigi erikohvide, piimaga kohvide ja kuuma vee jaoks saab sõltuvalt tassi suurusest hõlpsasti määrata kindla veekoguse. Määra vee või piima kogus, juhindudes alltoodud näitest. Edaspidi kasutab masin sama erikohvi valmistamiseks alati sama kogust.

Näide.

Püsiva veekoguse määramine ühe espresso valmistamiseks:

- **EKRAAN:** VALI JOOK
- Vajuta 1 ESPRESSO valmistamise nuppu ja hoi a seda all, kuni ekraanile ilmub järgmine teade.
- **EKRAAN:** 1 ESPRESSO
- **EKRAAN:** PIISAV KOGUS?
- Niipea kui tassi on voolanud sobiv kogus kohvi, vajuta uuesti sama nuppu.
- **EKRAAN:** OK
- **EKRAAN:** 1 ESPRESSO
- **EKRAAN:** VALI JOOK

8. Ühe tassitäie kohvi valmistamine

i Kohvi kangust saab muuta enne kohvi valmistamist või ubade jahvatamise ajal, selleks tuleb keerata pöördlülitit (1). Valida saab nelja kohvikanguse vahel (**EKRAAN:** MAHE, KESKMINE, KANGE, VÄGA KANGE).



i Kohvi valmistamise saab igal ajal katkestada, vajutades suvalist kohvivalmistusnuppu.

- **EKRAAN:** VALI JOOK
- Aseta kohvitass reguleeritava kõrgusega kohvitila (17) alla.
- Vajuta ühe kohvi valmistamise nuppu ☞ (6).
- **EKRAAN:** 1 KOHV
- Lülitit valgustus (2) on sisse lülitatud.
- Valmistatava kohvi kanguse muutmiseks keera jahvatamise ajal pöördlülitit (1).
- **EKRAAN:** 1 KOHV
- **EKRAAN:** ■■■□□□□□□□
- Valmistatava kohvi veekoguse muutmiseks keera tõmbamisprotsessi ajal pöördlülitit (1).
- Näiteks **EKRAAN:** 100 ML.
- Keera pöördlülitit (1), kuni ekraanile ilmub soovitud veekogus.
- Näiteks **EKRAAN:** 110 ML.
- **EKRAAN:** ■■■□□□□□□□
- Algab Sinu valitud erikohvi valmistamine.
- **EKRAAN:** 1 KOHV
- **EKRAAN:** VALI JOOK

9. Kahe tassitäie kohvi valmistamine

i Kahte tassitäit kohvi valmistades ei saa kangust valida. Masin valmistab automaatselt kaks tassitäit mahedad kohvi.

i Kohvi valmistamise saab igal ajal katkestada, vajutades suvalist kohvivalmistusnuppu.



- **EKRAAN:** VALI JOOK
- Aseta kaks kohvitassi reguleeritava kõrgusega kohvivila (17) alla.
- Vajuta kahe kohvi valmistamise nuppu  (7).
- **EKRAAN:** 2 KOHVI
- Lüliti valgustus (2) on sisse lülitatud.
- **EKRAAN:** 
- Valmistatava kohvi veekoguse muutmiseks keera tõmbamisprotsessi ajal pöördlülitit (1). Muudetud veekogus milliliitrites kehtib ühe tassitäie kohta.
- Näiteks **EKRAAN:** 100 ML.
- Keera pöördlülitit (1), kuni ekraanile ilmub soovitud veekogus.
- Näiteks **EKRAAN:** 110 ML.
- **EKRAAN:** 
- Algab Sinu valitud erikohvi valmistamine.
- **EKRAAN:** 2 KOHVI
- **EKRAAN:** VALI JOOK

10. Kohvi valmistamine jahvatatud kohvist

i Ära kasuta lahustuvat kohvi. Soovitame alati kasutada värskelt jahvatatud ube või valmis jahvatatud, vaakumpakendis kohvi. Ära pane masinasse üle kahe mõõtelusikatäie kohvipulbrit. Täitelehter ei ole mõeldud kohvi säilitamiseks. Jälgi, et jahvatatud kohv ei oleks liiga peene jahvatusastmega. Liiga peen kohvipulber võib süsteemi ummistada ning sellisel juhul kohv ainult tilgub.

i Kui lisasid liiga vähe jahvatatud kohvi, ilmub ekraanile teade LIIGA VÄHE JAHV.KOHVI. IMPRESSA tühistab toiminguga ja väljutab jahvatatud kohvi. Seejärel on masin taas kohvi valmistamiseks valmis.

i Kohvi valmistamise saab igal ajal katkestada, vajutades suvalist kohvivalmistusnuppu.

- **EKRAAN:** VALI JOOK
- Aseta üks või kaks kohvitassi reguleeritava kõrgusega kohvivila (17) alla.
- Ava jahvatatud kohvi täitelehtri kaas (11).
- **EKRAAN:** LISA JAHV.KOHV
- Vala jahvatatud kohvi täitelehtrisse (11) 1–2 mõõtelusikatäit kohvipulbrit (joonis 11) ja sulge kaas.
- **EKRAAN:** VALI JOOK
- Vali ühe kohvi valmistamise nupp  (6) või kahe kohvi valmistamise nupp  (7).
- **EKRAAN:** 1 KOHV
- **EKRAAN:** 
- Lüliti valgustus (2) on sisse lülitatud.
- Pöördlülitit (1) keerates saad valida kohvi jaoks soovitud veekoguse:

- **EKRAAN:** näiteks 110 ML.
- **EKRAAN:** ■■■□□□□□□□
- Algab Sinu valitud erikohvi valmistamine.
- **EKRAAN:** 1 KOHV
- **EKRAAN:** VALI JOOK

11. Kuuma vee valmistamine



Täiusliku veevoolu tagamiseks paigalda masinale kuuma-veetsak (joonis 5). Ära vaheta kohe pärast kuuma vee valmistamist eemaldatavat kuumaveetsakut (16), sest see on kuum ja Sa võid end põletada.



Kuuma vett valmistades võib vett algul pritsida. Ole ettevaatlik, et kuum vesi ei satuks nahale.

- **EKRAAN:** VALI JOOK
- Aseta tass eemaldatava kuumaveetsaku (16) alla (joonis 5).
- Keera auru-/kuumaveekraan (14) lahti (joonis 13).
- Lülitli valgustus (2) on sisse lülitatud.
- **EKRAAN:** VESI
- **EKRAAN:** ■■■□□□□□□□
- Vajaduse korral saab salvestatud veekogust pöördlülitist (1) reguleerida.
- Näiteks **EKRAAN:** 200 ML.
- **EKRAAN:** ■■■□□□□□□□
- Kui määratud kogus vett on tassi voolanud, ilmub ekraanile järgmine kiri:
 - **EKRAAN:** SULE KRAAN
 - Sulge auru-/kuumaveekraan (14).
 - **EKRAAN:** VALI JOOK



Süsteemi konstruktsiooni tõttu võib enne kraani sulgemist natuke vett välja voolata.

12. Auru valmistamine



Aurufunktsiooni kasutatakse piima vahustamiseks ja kuumutamiseks ning professionaalse piimavahustaja (15) puhastamiseks.



Kui masinale on paigaldatud kaheasendiline vahustamisotsak, siis saab kuuma auruga vedelikke kuumutada ja piima vahule ajada.



Enne kuuma auru valmistamist kontrolli, kas otsak on korralikult lukustunud. Kui piimajäägid otsaku ummistavad või kui otsak on valesti kokku pandud, siis võib see vahustamise käigus otsast ära tulla.





Süsteemi konstruktsiooni tõttu voolab auru valmistamise algul otsakust esmalt natuke vett. See ei mõjuta kuidagi joogi kvaliteeti.



Kuuma auru valmistades võib algul vett pritsida. Otsak kuumeneb kasutamise käigus. Ole ettevaatlik, et otsak Sind ei kõrvetaks ja kuum vesi ei satuks nahale.

- **EKRAAN:** VALI JOOK
- Vajuta auru eelvaliku nuppu  (8).
- **EKRAAN:** SOOJENEB
- **EKRAAN:** VALI JOOK
- Auru valmistamiseks keera auru-/kuumaveekraan (14) lahti (joonis 13).
- Lülitil valgustus (2) on sisse lülitatud.
- **EKRAAN:** AUR
- **EKRAAN:** ■■■■□□□□□□
- Sul on võimalik määrata auru valmistamise perioodi kestus. Selleks keera pöördlülitit (1), kuni ekraanile ilmub soovitud sekundite arv (SEK).
- Näiteks **EKRAAN:** 25 SEK.
- **EKRAAN:** ■■■■□□□□□□
- Kui auru valmistamise aega pöördlülitil (1) abil ei muudeta, siis kasutab masin auru valmistamiseks salvestatud aega.
- Kui masin on valmistanud määratud koguse auru, ilmub ekraanile järgmine kiri:
 - **EKRAAN:** SULE KRAAN
- Sulge auru-/kuumaveekraan (14).
- **EKRAAN:** VALI JOOK

 Järgneva umbes 40 sekundi jooksul saab masinaga auru valmistada, seejärel lülitub masin ümber kohvi valmistamise režiimile.

 Auru valmistamise saab igal ajal katkestada, sulgedes auru-/kuumaveekraani (13).

 Süsteemi konstruktsiooni tõttu võib enne kraani sulgemist natuke auru välja voolata. Kuum aur võib põletada!

13. Professionaalne piimavahustaja

13.1 Cappuccino valmistamine professionaalse piimavahustajaga

 *Cappuccino* koosneb ühest kolmandikust espressost, ühest kolmandikust soojast piimast ja ühest kolmandikust piimavahust. Professionaalset piimavahustajat (15) kasutatakse piima ettevalmistamiseks.

 Auru väljalaskmisel tekib alarõhk, mille tulemusena tõmmatakse piim professionaalsesse piimavahustajasse (15) ja aetakse vahule. Professionaalse piimavahustajaga saab piima ka kuumutada, selleks keera vahustajal olev lülitil asendisse „Piim“ (joonis 20).

 Tõrgete vältimiseks tuleb professionaalset piimavahustajat (15) regulaarselt puhastada.

 Kontrolli, kas otsak on korralikult lukustunud. Kui piimajäägid otsaku ummistavad või kui otsak on valesti kokku pandud, siis võib see vahustamise käigus otsast ära tulla.

- Professionaalse piimavahustaja esmakordsel kasutamisel eemalda kõigepealt otsaku kaitsekate (joonis 6). Kaitsekate kasutatakse ainult transpordi ajal, et otsakusse ei satuks saasteaineid.
- Võta masina stardikomplektist piimavoolik ja ühenda see professionaalse piimavahustajaga.

- Aseta vooliku teine ots piima tetrapakendisse või ühenda piimamahutiga (joonis 7).
- Aseta tass professionaalse piimavahustaja alla (joonis 7).



Kvaliteetne roostevabast terasest piimamahuti on praktiline lisatarvik kõigile neile, kes armastavad piimaga kohvijooke. Mahuti hoiab piima kogu päeva jahedas ning sobib Sinu IMPRESSA disainiga suurepäraselt kokku.

Küsi kõiki JURA originaalilisatarvikuid edasimüüjatelt.

- Pööra professionaalse piimavahustaja küljes olev lüliti asendisse „Piimavaht” (joonis 18).
- **EKRAAN:** VALI JOOK
- Vajuta auru eelvaliku nuppu  (8).
- **EKRAAN:** SOJENE B
- **EKRAAN:** VALI JOOK
- Auru valmistamiseks keera auru-/kuumaveekraan lahti (joonis 13). Masin hakkab piima vahustama.
- Lüliti valgustus (2) on sisse lülitatud.
- **EKRAAN:** AUR
- **EKRAAN:** ■■■■■□□□□□□
- Sul on võimalik määrata auru valmistamise perioodi kestus. Selleks keera pöördlülitit (1), kuni ekraanile ilmub soovitud sekundite arv (SEK).
- Näiteks **EKRAAN:** 25 SEK.
- **EKRAAN:** ■■■■■□□□□□□
- Kui auru valmistamise aega pöördlülitit (1) abil ei muudeta, siis kasutab masin auru valmistamiseks salvestatud aega.



Määra auru valmistamiseks kuluv aeg tassi suuruse järgi.

- Kui masin on valmistanud määratud koguse auru, ilmub ekraanile järgmine kiri:
 - **EKRAAN:** SULE KRAAN
 - Sulge auru-/kuumaveekraan (14).
 - **EKRAAN:** VALI JOOK



Järgneva umbes 40 sekundi jooksul saab masinaga auru valmistada, seejärel lülitub masin ümber kohvi valmistamise režiimile.



Auru valmistamise saab igal ajal katkestada, sulgedes auru-/kuumaveekraani (14).



Süsteemi konstruktsiooni tõttu võib enne kraani sulgemist natuke auru ja piima välja voolata. Kuum aur võib põletada!

- Nüüd asetage tass vahustatud piimaga kohvitila alla ja valmistage soovitud kohvijook (joonis 8). Sinu *cappuccino* on valmis.

13.2 Kuuma piima valmistamine professionaalse piimavahustajaga



Pööra professionaalse piimavahustaja küljes olev lüliti asendisse „Piim” (joonis 20).

Kuuma piima valmistamine toimub samamoodi nagu *cappuccino* jaoks vahustatud piima valmistamine (vt punkti 13.1 „*Cappuccino* valmistamine professionaalse piimavahustajaga”).

13.3 Professionaalse piimavahustaja loputamine



Tagamaks, et professionaalne piimavahustaja (15) töötab korralikult, tuleb seda alati pärast kuuma piima valmistamist veega loputada.



IMPRESSA ei teata Sulle professionaalse piimavahustaja loputamise vajadusest.

- **EKRAAN:** VALI JOOK
- Eemalda piimavoolik piima tetrapakendist või piimamahu- tist.
- Täida nõu värske veega ja torka piimavoolik vette.
- Aseta nõu professionaalse piimavahustaja alla ja keera lüliti piimavahu või piima asendisse.
- Vajuta auru eelvaliku nuppu ↕ (8).
- **EKRAAN:** SOOJENEB
- **EKRAAN:** VALI JOOK
- Auru valmistamiseks keera auru-/kuumaveekraan (14) lahti (joonis 13). Algab vahustaja ja piimavooliku loputus.
- **EKRAAN:** AUR
- **EKRAAN:** ■■■□□□□□□□
- Ignoreeri teadet SULE KRAAN ja valmista auru nii kaua, kuni vahustajast hakkab voolama puhast vett. Sulge seejärel auru-/kuumaveekraan (14).
- **EKRAAN:** VALI JOOK

13.4 Professionaalse piimavahustaja lahtivõtmine ja loputamine

- Eemalda professionaalne piimavahustaja (15) ettevaatlikult, kergelt keerates IMPRESSA küljest.
- Võta professionaalne piimavahustaja (15) osadeks lahti (joonis 16).
- Loputa vahustaja kõiki osi korralikult voolava vee all.
- Pane vahustaja kokku tagasi ja paigalda IMPRESSA külge.

13.5 Professionaalse piimavahustaja puhastamine



Selleks, et professionaalne piimavahustaja (15) alati korralikult töötab, tuleks seda puhastada iga päev, kui oled sellega piima vahustanud või kuumutanud.



IMPRESSA ei teata Sulle professionaalse piimavahustaja loputamise vajadusest.



Küsi JURA piimavahustaja puhastusvahendit (Cappuccino Cleaner) edasimüüjalt.

- Aseta nõu professionaalse piimavahustaja alla (joonis 9).
- Täida teine nõu 250 ml värske veega ja lisa korgitais JURA piimavahustaja puhastusvahendit.
- Torka piimavoolik JURA piimavahustaja puhastusvahendiga täidetud nõusse (joonis 9).
- **EKRAAN:** VALI JOOK
- Vajuta auru eelvaliku nuppu ↕ (8).
- **EKRAAN:** SOOJENEB
- **EKRAAN:** VALI JOOK

- Auru valmistamiseks keera auru-/kuumaveekraan lahti (joonis 13).
- **EKRAAN:** AUR
- **EKRAAN:** ■■■□□□□□□□
- Ignoreeri teadet SULE KRAAN ja lase aurul voolata, kuni JURA piimavahustaja puhastusvahendiga täidetud nõu on tühi.
- See toiming puhastab nii professionaalse piimavahustaja kui ka piimavooliku.
- Sulge auru-/kuumaveekraan.
- **EKRAAN:** VALI JOOK



Järgneva umbes 40 sekundi jooksul saab masinaga auru valmistada, seejärel lülitub masin ümber kohvi valmistamise režiimile.

- Täida nõu 250 ml värsket veega. Torka piimavoolik nõusse.



Kui ekraanile ilmub kiri VALI JOOK, siis vajuta uuesti auru eelvaliku nuppu ⚙ (8), misjärel masin on peatselt auru valmistamiseks valmis.

- Auru valmistamiseks keera auru-/kuumaveekraan lahti (joonis 13).
- Ignoreeri teadet SULE KRAAN ja lase aurul voolata, kuni värsket veega täidetud nõu on tühi. Sulge seejärel auru-/kuumaveekraan (14). Selle protseduuri käigus loputatakse nii professionaalset piimavahustajat (15) kui ka piimavoolikut värsket veega.
- Professionaalse piimavahustaja puhastusüksik on lõppenud ja Sinu IMPRESSA on kasutusvalmis.

14. IMPRESSA väljalülitamine

- **EKRAAN:** VALI JOOK
- Lülitu oma IMPRESSA sisse-/väljalülitusnupust ⏻ (21) välja.
- **EKRAAN:** LOPUTUS
- Väljalülitamise järel algab automaatselt loputus.



Kui masinaga on vahepeal valmistatud vähemalt üks erikohv, tehakse läbi automaatne loputus. Vastasel korral lülitub masin välja süsteemi loputamata.

15. Programmeerimine



IMPRESSA on tehases seadistatud nii, et sellega saab valmistada kohvi ilma täiendava programmeerimiseta. Et valmistada täpselt enda maitsele vastavaid erikohvisid, saad programmeerida masinasse erinevad retseptid.

Programmeerida saab järgmisi seadeid:

- HOOLDUS
- JOOGID
- FILTER –
- VEEKAREDUS
- ENERGIA –
- VÄLJA
- LOPUTUS
- ALGSEADED
- TEAVE
- SEADISTUS
- KEEL



Pöördlülit

Programmeerimisrežiimis määratakse püsiseadistused alati samamoodi. Programmeerimisrežiimi sisenemiseks hoi a pöördlülit (1) all, kuni ekraanile ilmub kiri HOOLDUS. Pöördlülit (1) keerates saad muuta määratud seadistusi ja valida erinevaid menüüsid. Pöördlülit (1) vajutades saad väärtusi vaadata ja valitud väärtusi salvestada.

Valida ja programmeerida saab järgmisi menüüsid.

Menüü	Funktsioon	Selgitus
HOOLDUS	FILTER (ainult siis, kui filter on aktiveeritud) PUHASTUS KATL.PESU (ainult siis, kui filter ei ole aktiveeritud) VÄLJU	Vali soovitud hooldusprogramm. Kui ühelegi nupule ei vajutata, väljub masin umbes viie sekundi pärast automaatselt programmeerimisrežiimist. Lisateavet leiad peatükkidest 6 ja 16–18.
JOOGID	VALI JOOK VÄLJU	Määra oma seadistused erikohvide, piimaga kohvijookide ja kuuma vee jaoks.
FILTER –/√	EI – JAH √	Kui kasutad filtrit CLARIS, siis vali „JAH”, kui Sa ei kasuta filtrit, siis vali „EI”.
VEE KAREDUS	VALIMATA (ainult siis, 1 °dH – 30 °dH kui filter ei ole aktiveeritud)	Seadista vee karedus.
ENERGIA –/√	SÄÄSTA √ SÄÄSTA –	Vali energiasäästurežiim.

Menüü	Funktsioon	Selgitus
VÄLJA	VALIMATA 15 MIN kuni 15 H	Määra tundide arv, mille järel IMPRESSA automaatselt välja lülitub.
LOPUTUS	MANUAALNE AUTOMAATNE	Määra, kas soovid käivitada loputustsükli käsitsi või soovid, et see käivituks automaatselt.
ALGSEADED	JOOK KÕIK JOOGID NULLI KÕIK VÄLJU	Lähtesta üksikute jookide seaded, kõigi jookide seaded või taasta kogu masinas tehaseseaded.
TEAVE	JOOGID PUHASTA FILTER (ainult siis, kui filter on aktiveeritud) KATL.PESU (ainult siis, kui filter ei ole aktiveeritud) VERSIOON VÄLJU	Vaata, mitu korda on kohvi valmistatud ja piima vahustatud ning millal vajab masin hooldust.
SEADISTUS	ML OZ	Vali veekoguse mõõtühik.
KEEL	DEUTSCH ENGLISH FRANCAIS ITALIANO NL ESPANOL PORTUGUES РУССКИЙ	Vali keel.

15.1 Menüü JOOGID



Menüüs JOOGID saad määrata individuaalsed seadistused kõigile erikohvidele, piimaga kohvijookidele ja kuumale veele.



Programmeerimisrežiimis määratakse püsiseadistused alati samamoodi.

Erikohvide, piimaga kohvijookide ja kuuma vee jaoks saab sisestada masinasse järgmised parameetrid.

Jook	Veekogus	Kangus	Temperatuur
1 espresso	25 ML – 240 ML	MAHE, KESKMINE, KANGE, VÄGA KANGE	KESKMINE, KÕRGE
2 espressot	25 ML – 240 ML	MAHE, KESKMINE, KANGE, VÄGA KANGE	KESKMINE, KÕRGE
1 kohv	25 ML – 240 ML	MAHE, KESKMINE, KANGE, VÄGA KANGE	KESKMINE, KÕRGE
2 kohvi	25 ML – 240 ML	MAHE, KESKMINE, KANGE, VÄGA KANGE	KESKMINE, KÕRGE
Piim	3–120 SEK		
Kuum vesi	25 ML – 450 ML		KESKMINE, KÕRGE

Näiteks

Selleks, et valida ühe kohvi valmistamisel kasutatavaks veekoguks 100 ML asemel 110 ML, kanguseks KESKMINE asemel KANGE ja temperatuuriks KESKMINE asemel KÕRGE, toimi järgmiselt.

- Keera pöördlülitit (1), kuni ekraanile ilmub järgmine teade:
- **EKRAAN:** HOOLDUS
- Keera pöördlülitit (1), kuni ekraanile ilmub järgmine teade:
- **EKRAAN:** JOOGID
- Vajuta pöördlülitit (1).

- **EKRAAN:** VALI JOOK
- Vajuta selle erikohvi valmistamise nuppu, mille veekogust soovid muuta. Näiteks, 1 KOHV.
- **EKRAAN:** VESI
- Vajuta pöördlülitit (1).
- Näiteks **EKRAAN:** 100 ML.
- Veekoguse reguleerimiseks keera pöördlülitit (1).
- Näiteks **EKRAAN:** 110 ML.
- Uue veekoguse salvestamiseks vajuta pöördlülitit (1).
- **EKRAAN:** OK
- **EKRAAN:** VESI
- Keera lülitit (1), kuni ekraanile ilmub järgmine funktsioon:
- **EKRAAN:** KANGUS
- Vajuta pöördlülitit (1).
- **EKRAAN:** KESKMINE
- Keera pöördlülitit (1), kuni ekraanile ilmub järgmine teade:
- **EKRAAN:** KANGE
- Muudatuse salvestamiseks vajuta pöördlülitit (1).
- **EKRAAN:** OK
- **EKRAAN:** KANGUS
- Keera lülitit (1), kuni ekraanile ilmub TEMPERatuur.
- Vajuta pöördlülitit (1).
- **EKRAAN:** KESKMINE
- Temperatuuri reguleerimiseks keera pöördlülitit (1).
- **EKRAAN:** KÕRGE
- Valiku kinnitamiseks vajuta pöördlülitit.
- **EKRAAN:** OK
- **EKRAAN:** TEMP.
- Keera pöördlülitit (1), kuni ekraanile ilmub kiri VÄLJU.
- Vajuta pöördlülitit (1).
- **EKRAAN:** VALI JOOK
- Keera jälle pöördlülitit (1), kuni ekraanile ilmub kiri VÄLJU.
- Vajuta pöördlülitit (1).
- **EKRAAN:** JOOGID
- Keera jälle pöördlülitit (1), kuni ekraanile ilmub kiri VÄLJU.

- Programmeerimisrežiimist väljumiseks vajuta pöördlülitit (1).
- **EKRAAN:** VALI JOOK

15.2 Menüü FILTER

Vt punkti 5.1 „Filtri paigaldamine”.

15.3 Menüü VEE KAREDUS

Vt 4. peatükki „Vee kareduse reguleerimine”.

15.4 Menüü ENERGIASÄÄST



IMPRESSA on varustatud uue sisse-/väljalülitusnupuga  (21) (= säästulülitit Zero-Energy Switch). See võimaldab masina vooluvõrgust täielikult välja lülitada. Määrata saab ka püsiva energiasäästurežiimi Energy Save Mode (E.S.M.[®]).

- **EKRAAN:** VALI JOOK
- Hoida pöördlülitit (1) all, kuni ekraanile ilmub kiri HOOLDUS.
- Lülitit valgustus (2) on sisse lülitatud.
- Keera pöördlülitit (1), kuni ekraanile ilmub kiri ENERGIA –.
- Vajuta pöördlülitit (1).
- **EKRAAN:** SÄÄSTA –
- Keera pöördlülitit (1), kuni ekraanile ilmub järgmine teade:
- **EKRAAN:** SÄÄSTA ✓
- Muudatuse salvestamiseks vajuta veel kord pöördlülitit (1).
- **EKRAAN:** OK
- **EKRAAN:** ENERGIA ✓
- Keera pöördlülitit (1), kuni ekraanile ilmub kiri VÄLJU.
- Programmeerimisrežiimist väljumiseks vajuta pöördlülitit (1).
- **EKRAAN:** VALI JOOK

15.5 Automaatse väljalülitusaja programmeerimine



See funktsioon võimaldab määrata aja, millal IMPRESSA välja lülitub. Vali ajaks 15 minutit kuni 15 tundi või ---:-- (funktsiooni ei kasutata).

- **EKRAAN:** VALI JOOK
- Hoida pöördlülitit (1) all, kuni ekraanile ilmub kiri HOOLDUS.
- Lülitit valgustus (2) on sisse lülitatud.
- Hoida pöördlülitit (1) all, kuni jõuad menüüni VÄLJA.
- **EKRAAN:** VÄLJA
- Menüüsse VÄLJA sisenemiseks vajuta pöördlülitit (1).

- **EKRAAN:** 1 H
- Keera pöördlülitit (1), et määrata tundide arv, mille pärast masin välja lülitub.
- Näiteks **EKRAAN:** 2 H.
- Uue väljalülitusaja salvestamiseks vajuta pöördlülitit (1).
- **EKRAAN:** OK
- **EKRAAN:** VÄLJA
- Keera pöördlülitit (1), kuni ekraanile ilmub järgmine teade:
- **EKRAAN:** VÄLJU
- Programmeerimisrežiimist väljumiseks vajuta veel kord pöördlülitit (1).
- **EKRAAN:** VALI JOOK

15.6 Menüü LOPUTUS



Saad määrata, kas soovid käivitada loputustsükli käsitsi või soovid, et see käivitaks automaatselt.

- **EKRAAN:** VALI JOOK
- Hoia pöördlülitit (1) all, kuni ekraanile ilmub kiri HOOLDUS.
- Lülitit valgustus (2) on sisse lülitatud.
- Keera pöördlülitit (1), kuni ekraanile ilmub kiri LOPUTUS.
- Vajuta pöördlülitit (1).
- **EKRAAN:** MANUAALNE
- Keera pöördlülitit (1), kuni ekraanile ilmub järgmine teade:
- **EKRAAN:** AUTOMAATNE
- Muudatuse salvestamiseks vajuta veel kord pöördlülitit (1).
- **EKRAAN:** OK
- **EKRAAN:** LOPUTUS
- Keera pöördlülitit (1), kuni ekraanile ilmub kiri VÄLJU.
- Programmeerimisrežiimist väljumiseks vajuta pöördlülitit (1).
- **EKRAAN:** VALI JOOK

15.7 Menüü ALGSEADED



Menüüs ALGSEADED saad erinevaid seadeid tehaseseadetega asendada.

- **EKRAAN:** JOOGID
Iga joogi seaded (veekogus, kangus, temperatuur) saab individuaalselt tehaseseadetega asendada. Üksikjoogi (nt 1 espresso) tehaseseadeid taastades taastatakse ühtlasi ka vastava topeltjoogi (2 espressot) tehaseseaded.
- **EKRAAN:** KÕIK JOOGID
Kõigi jookide seaded (veekogus, kangus, temperatuur) asendatakse tehaseseadetega.
- **EKRAAN:** NULLI KÕIK
Kõik kliendi määratud seaded asendatakse tehaseseadetega. Seejärel lülitub IMPRESSA välja.

Näiteks kui soovid mõne joogi seaded tehaseseadetega asendada, siis toimi järgmiselt.

- **EKRAAN:** VALI JOOK
- Hoia pöördlülitit (1) all, kuni ekraanile ilmub kiri HOOLDUS.
- Lülitit valgustus (2) on sisse lülitatud.
- Keera pöördlülitit (1), kuni ekraanile ilmub kiri ALGSEADED.
- Vajuta pöördlülitit (1).
- **EKRAAN:** JOOGID
- Vajuta pöördlülitit (1).
- **EKRAAN:** VALI JOOK
- Vajuta suvalist valmistusnuppu, nt 1 ESPRESSO.
- **EKRAAN:** OK
- **EKRAAN:** VALI JOOK



Vajutades uuesti mõnda valmistusnuppu, saad taastada ka teiste erikohvide tehaseseaded.

- **EKRAAN:** VALI JOOK
- Menüüst JOOGID väljumiseks vajuta pöördlülilit (1).
- Keera pöördlülilit (1), kuni ekraanile ilmub kiri VÄLJU.
- Vajuta pöördlülilit (1).
- **EKRAAN:** ALGSEADED
- Keera jälle pöördlülilit (1), kuni ekraanile ilmub kiri VÄLJU.
- Programmeerimisrežiimist väljumiseks vajuta pöördlülilit (1).
- **EKRAAN:** VALI JOOK

15.8 Menüü TEAVE



Menüüst TEAVE leiad järgmise teabe:

- valmistatud jookide koguarv;
- valmistatud erikohvide, jahvatatud kohvist jookide ning kuumavee- ja auruportsjonite koguarv;
- hooldusteave ja lõpuleviidud hooldusprogrammide (puhastus, katlakivieemaldus, filtrivahetus) arv;
- tarkvara versiooniga seotud teave.

- **EKRAAN:** VALI JOOK
- Hoi a pöördlülilit (1) all, kuni ekraanile ilmub kiri HOOLDUS.
- Lüliti valgustus (2) on sisse lülitatud.
- Keera pöördlülilit (1), kuni ekraanile ilmub kiri TEAVE.
- Vajuta pöördlülilit (1).
- **EKRAAN:** JOOGID
- Vajuta uuesti pöördlülilit (1).
- **EKRAAN:** XXXX (= valmistatud erikohvide koguarv)



Et vaadata, mitu korda on mingit jooki valmistatud, vajuta vastavat valmistusnuppu. Näiteks selleks, et vaadata, mitu korda on valmistatud ühte kohvi (1 KOHV), toimi järgmiselt.

- Vajuta ühe kohvi (1 KOHV) valmistamise nuppu.
- **EKRAAN:** XXXX (= ühe kohvi valmistuskordade arv)
- Menüüst väljumiseks vajuta pöördlülilit (1).
- **EKRAAN:** JOOGID

i Et vaadata informatsiooni filtri, katlakivieemalduse või masina versiooni kohta, keera pöördlülitit (1).

- Keera pöördlülitit (1), kuni ekraanile ilmub kiri PUHASTUS.
- Et vaadata, mitu puhastustsüklit on läbi tehtud, vajuta pöördlülitit (1).
- **EKRAAN:** XXXX (= läbiviidud puhastustsüklite koguarv)
- Keera pöördlülitit (1), kuni ekraanile ilmub järgmine teade:
- **EKRAAN:** ■■■□□□□□□□

i Lisaks läbiviidud hooldusprogrammide arvule ilmub ekraanile ka riba, mis näitab, millal masin järgmine kord hooldust vajab. Kui riba täitub täielikult, siis palub IMPRESSA Sul asjaomase hooldusprogrammi käivitada.

- Menüüst PUHASTUS väljumiseks vajuta pöördlülitit (1).
- **EKRAAN:** PUHASTUS
- Keera pöördlülitit (1), kuni ekraanile ilmub kiri VÄLJU.
- Vajuta pöördlülitit (1).
- **EKRAAN:** TEAVE
- Keera jälle pöördlülitit (1), kuni ekraanile ilmub kiri VÄLJU.
- Vajuta uuesti pöördlülitit (1).
- Vajuta veel kord pöördlülitit (1).
- **EKRAAN:** VALI JOOK

15.9 Menüü SEADISTUS (ML/OZ)

- **EKRAAN:** VALI JOOK
- Hoia pöördlülitit (1) all, kuni ekraanile ilmub kiri HOOLDUS.
- Lülitit valgustus (2) on sisse lülitatud.
- Keera pöördlülitit (1), kuni ekraanile ilmub kiri SEADISTUS.
- Vajuta pöördlülitit (1).
- **EKRAAN:** ML
- Keera pöördlülitit (1) ja vali soovitud seadistus.
- Näiteks **EKRAAN:** OZ (untsid).
- Seadistuse salvestamiseks vajuta pöördlülitit (1).
- **EKRAAN:** OK
- **EKRAAN:** SEADISTUS
- Keera pöördlülitit (1), kuni ekraanile ilmub järgmine teade:
- **EKRAAN:** VÄLJU
- Programmeerimisrežiimist väljumiseks vajuta pöördlülitit (1).
- **EKRAAN:** VALI JOOK

15.10 Menüü KEEL

Valida saab järgmiste keelte vahel:

saksa,
hollandi,
inglise,
hispaania,
prantsuse,
portugali,
itaalia,
vene.

- **EKRAAN:** VALI JOOK
- Hoia pöördlülitit (1) all, kuni ekraanile ilmub kiri HOOLDUS.
- Lülitit valgustus (2) on sisse lülitatud.
- Keera pöördlülitit (1), kuni jõuad menüüni KEEL.
- **EKRAAN:** KEEL
- Menüüsse KEEL sisenemiseks vajuta pöördlülitit (1).
- **EKRAAN:** ENGLISH
- Keera pöördlülitit (1), kuni ekraanile ilmub sobiv keel,
- näiteks **EKRAAN:** EESTI.
- Valitud keele kinnitamiseks vajuta pöördlülitit (1).
- **EKRAAN:** OK
- **EKRAAN:** KEEL
- Keera pöördlülitit (1), kuni ekraanile ilmub järgmine teade:
- **EKRAAN:** VÄLJU
- Programmeerimisrežiimist väljumiseks vajuta pöördlülitit (1).
- **EKRAAN:** VALI JOOK

16. Hooldus

16.1 Vee lisamine

- **EKRAAN:** LISA VETT



Kui see kiri ekraanile ilmub, ei saa masinaga enam jookke valmistada. Lisa masinasse vett punktis 2.3 toodud juhiste kohaselt.

- **EKRAAN:** VALI JOOK



Veemahutit tuleks iga päev loputada ja selle täitmiseks peaks kasutama värsket vett. Kasuta ainult värsket külma vett. Ära vala masinasse piima, mineraalvett ega muid vedelikke.

16.2 Kohvipaksusahtli tühjendamine

- **EKRAAN:** TÜHJENDA SAHTEL



Kui see kiri ekraanile ilmub, ei saa masinaga enam jookke valmistada ja kohvipaksusahtel vajab tühjendamist (joonis 14).

- Eemalda vedelikusahtel (20) ettevaatlikult, sest see on vett täis.
- **EKRAAN:** SAHTEL PUUDUB
- Paigalda tühi puhas sahtel oma kohale tagasi.
- **EKRAAN:** VALI JOOK

16.3 Vedelikusahtel puudub

- **EKRAAN:** SAHTEL PUUDUB
- Kui see kiri ekraanile ilmub, siis see tähendab, et vedeliku-sahtel (20) puudub või ei ole korralikult paigaldatud.
- Aseta sahtel (20) oma kohale.
- **EKRAAN:** VALI JOOK

16.4 Kohviubade lisamine

- **EKRAAN:** LISA UBE
- Lisa kohviube punktis 2.4 toodud juhiste kohaselt.



Kiri LISA UBE kaob ekraanilt alles pärast ühe kohvijoo- gi valmistamist.



Soovitame oamahutit aeg-ajalt enne täitmist kuiva lapiga puhastada. Enne seda toimingut lülita IMPRESSA välja.

16.5 Filtri vahetamine



Filter suudab puhastada kuni 50 liitrit vett. Kui on saa- bunud aeg filtrit vahetada, ilmub ekraanile sellekohane teade.

Vt punkti 5.2 „Filtri vahetamine”.

16.6 IMPRESSA puhastamine

Pärast 200 joogi valmistamist või 160 loputust vajab IMPRESSA puhastamist. Ekraanile ilmub vastav teade. Selle teate ilmudes saab jätkuvalt kohvi valmistada või kuumavee- ja aurufunkt- siooni kasutada. Soovitame järgneva paari päeva jooksul siiski puhastustsükli läbi teha. Lisateavet leiad 17. peatükist „Puhastus”.

- **EKRAAN:** VALI JOOK
PUHASTUS

16.7 IMPRESSA ja katlakivi

Aja jooksul koguneb IMPRESSA kohvimasinasse katlakivi. Katla- kivi kogunemise kiirus sõltub vee karedusest. IMPRESSA annab katlakivi eemaldamise vajadusest märku. Selle teate ilmudes saab jätkuvalt kohvi valmistada või kuumavee- ja aurufunkt- siooni kasutada. Soovitame järgneva paari päeva jooksul siiski masinat katlakivist puhastada. Lisateavet leiad 18. peatükist „Kat- lakivieemaldus”.

- **EKRAAN:** VALI JOOK
KATL.PESU

16.8 Üldised puhastamisjuhised

- Masinat puhastades ära kasuta kõvu esemeid ja karedaid nuustikuid, mis võivad masinat kriimustada, ega ka söövitavaid kemikaale.
- Puhasta masina korpust seest ja väljast pehme niiske lapiga.
- Puhasta eemaldatavat kuumaveeotsakut alati pärast kasuta- mist.
- Tagamaks, et professionaalne piimavahustaja töötab korrali- kult, tuleb seda alati pärast kuuma piima valmistamist veega loputada.



- Selleks, et professionaalne piimavahustaja alati korralikult töötaks, tuleks seda puhastada iga päev, kui oled sellega piima vahustanud või kuumutanud.
- Veemahuti tuleks iga päev loputada ja selle täitmiseks peaks kasutama värsket vett.

i Kui märkad, et veemahutisse hakkab kogunema katlakivi, võid kasutada selle eemaldamiseks harilikku katlakivieemaldusvahendit. Eemalda veemahuti katlakivi eemaldamise ajaks (joonis 4).

i Kui kasutad Clarise filtrit, siis võta see enne veemahuti katlakivist puhastamist välja.

16.9 Süsteemi tühjendamine

i Kui IMPRESSAT on vaja külma ilmaga ühest kohast teise transportida, siis tuleb süsteem kahjustuste vältimiseks enne tühjendada.

- **EKRAAN:** VALI JOOK
- Vajuta auru eelvaliku nuppu  (8).
- **EKRAAN:** SOOJENE
- **EKRAAN:** VALI JOOK
- Auru valmistamiseks keera auru-/kuumaveekraan (14) lahti (joonis 13).
- Lülitid valgustus (2) on sisse lülitatud.
- **EKRAAN:** AUR
- **EKRAAN:** 
- Eemalda ja tühjenda veemahuti. Lase otsakust auru voolata, kuni süsteem on tühjenenud.
- **EKRAAN:** SULE KRAAN
- Sulge auru-/kuumaveekraan (14).
- Lülita oma IMPRESSA sisse-/väljalülitusnupust  (21) välja.



17. Puhastus

Sinu IMPRESSA kohvimasinal on sisseehitatud puhastusprogramm, mis kestab umbes 15 minutit.

i Küsi edasimüüjalt JURA puhastustablette, mis on spetsiaalselt IMPRESSA puhastusprogrammi jaoks mõeldud. Juhime tähelepanu, et ebasobiva puhastusvahendi kasutamine võib kahjustada Sinu kohvimasinat ja jätta vette jääkaineid.

i Käivitatud puhastusprogrammi ei tohi katkestada.

i Pärast iga puhastusprogrammi tuleb puhastada ka jahvatatud kohvi täitelehtrit (11).

- **EKRAAN:** VALI JOOK
- **EKRAAN:** PUHASTUS
- Hoida hooldusnuppu  (3) all, kuni ekraanile ilmub järgmine teade:
- **EKRAAN:** TÜHJENDA SAHTEL
- Tühjenda vedelikusahtel.
- **EKRAAN:** SAHTEL PUUDUB
- Aseta sahtel hoolikalt oma kohale tagasi.
- Eemalda vedelikusahtli rest (19).
- Aseta liitrine nõu (joonis 12) reguleeritava kõrgusega kohvitiila (17) alla.
- **EKRAAN:** TEOSTA LOPUTUS
- Vajuta hooldusnuppu  (3).
- **EKRAAN:** PUHASTUS
- **EKRAAN:** LISA TABLETT
- Aseta tablett jahvatatud kohvi täitelehtrisse (joonis 15). Sulge täitelehtri kaas.
- **EKRAAN:** TEOSTA LOPUTUS

- Vajuta hooldusnuppu  (3).
- **EKRAAN:** PUHASTUS
- **EKRAAN:** TÜHJENDA SAHTEL
- Eemalda ja tühjenda vedelikusahtel.
- **EKRAAN:** SAHTEL PUUDUB
- Paigalda vedelikusahtel.
- **EKRAAN:** SOOJENEB
- **EKRAAN:** VALI JOOK
- Kui puhastusprogramm on läbi, pühi jahvatatud kohvi täitelehter kuiva lapiga puhtaks.
- Puhastus on lõppenud.

18. Katlakivieemaldus

Sinu IMPRESSA kohvimasinal on sisseehitatud katlakivieemaldusprogramm, mis kestab umbes 40 minutit.



Küsi edasimüüjalt JURA katlakivieemaldustablette, mis on spetsiaalselt IMPRESSA katlakivieemaldusprogrammi jaoks mõeldud. Juhime tähelepanu, et ebasobiva katlakivieemaldusvahendi kasutamine võib kahjustada Sinu kohvimasinat ja jätta vette jääkaineid.



Kui IMPRESSA vajab katlakivist puhastamist, ilmub ekraanile vastav teade. Sel juhul saab endiselt kohvi valmistada ja kuumavee-/aurufunktsiooni kasutada ning katlakivieemaldusprogrammi võid käivitada hiljem. Kui katlakivieemaldusprogramm on käivitatud, siis ei tohi seda enam katkestada!



Katlakivieemaldusvahendit kasutades pühi kõik pritsmed ja tilgad õrnadelt pindadelt, näiteks looduslikult kivilt ja puidult kohe ära. Veel parem, kui kaitsed selliseid pindu pritsmete eest.



Oota alati seni, kuni kogu katlakivieemaldusvahend on ära kasutatud ja mahuti on tühjaks saanud. Ära lisa katlakivieemaldusvahendit.

- **EKRAAN:** VALI JOOK
- **EKRAAN:** KATL.PESU
- Eemalda professionaalne piimavahustaja (15) (joonis 17).
- Hoi a hooldusnuppu  (3) all, kuni ekraanile ilmub järgmine teade:
- **EKRAAN:** TÜHJENDA SAHTEL
- Tühjenda vedelikusahtel.

- **EKRAAN:** SAHTEL PUUDUB
- Aseta sahtel hoolikalt oma kohale tagasi.
- **EKRAAN:** VALA LAHUS VEEPAAKI

Eemalda ja tühjenda veemahuti. Lahusta ühe mullpakendi sisu (kolm tabletti) pooles liitris vees ja vala lahus veemahutisse. Aseta veemahuti kohale tagasi.

- **EKRAAN:** AVA KRAAN
VALA LAHUS VEEPAAKI
- Aseta kuumaveeotsaku alla piisavalt suur nõu (joonis 17).
- Keera auru-/kuumaveekraan (14) lahti (joonis 13).
- **EKRAAN:** KATL.PESU
- **EKRAAN:** SULE KRAAN
- Sulge auru-/kuumaveekraan (14).
- **EKRAAN:** KATL.PESU
- **EKRAAN:** TÜHJENDA SAHTEL
- Tühjenda vedelikusahtel.
- **EKRAAN:** SAHTEL PUUDUB
- Aseta sahtel hoolikalt oma kohale tagasi.
- **EKRAAN:** LISA VETT

i Loputa veemahuti korralikult veega puhtaks ja täida see külma värsket kraaniveega. Seejärel asetage mahuti oma kohale tagasi.

- **EKRAAN:** AVA KRAAN
- Keera auru-/kuumaveekraan (14) lahti (joonis 13).
- **EKRAAN:** KATL.PESU
- **EKRAAN:** SULSE KRAAN
- Pärast auru-/kuumaveekraani (14) sulgemist ilmub ekraanile järgmine teade:
- **EKRAAN:** KATL.PESU
- **EKRAAN:** TÜHJENDA SAHTEL
- Tühjenda vedelikusahtel.

- **EKRAAN:** SAHTEL PUUDUB
- Aseta sahtel hoolikalt oma kohale tagasi.
- **EKRAAN:** VALI JOOK
- Katkakivieemaldus on lõpule viidud.

19. Utiliseerimine



Palun utiliseeri vanad masinad keskkonnasäästlikul viisil.

Vanad masinad sisaldavad väärtuslikke materjale, mis tuleks saata taaskasutusse, seepärast utiliseeri masin jäätmekäitlusasutuse kaudu.

20. Abiks täiusliku kohvi valmistamisel

Reguleeritava kõrgusega kohvitila (17)

Kohvitila kõrgust saab tassi suuruselt lähtuvalt reguleerida (joo-
nis 3).

Ubade jahvatusaste

Vt punkti 2.5 „Veski reguleerimine”.

Tasside eelsoojendus

Tasse saab kuuma vee või auruga eelsoojendada. Mida väikse-
mat veekogust kohvi valmistamiseks kasutad, seda tähtsam on
eelsoojendamise protsess.

Suhkur ja koor

Jooki tassis segades läheb osa kuumusest kaduma. Ka külmkapist
võetud koore või piima lisamisel alaneb kohvi temperatuur mär-
gatavalt.

21. Teated

TEADE	Põhjus	Abinõu
LISA VETT	Veemahuti on tühi. Ujuk ei tööta korralikult.	Lisa veemahutisse vett. Loputa veemahutit või vii läbi katlakivieemaldus.
LISA UBE	Oamahuti on tühi. Kuigi ube on lisatud, teade ei kustu.	Täida oamahuti. Valmista üks tassitäis kohvi. Teade „Lisa ube” kaob ekraanilt alles pärast ühe tassitäie kohvi valmistamist.
TÜHJENDA SAHTEL	Kohvipaksusahtel on täis. Vedelikusahtel on pärast tühjendamist liiga kiiresti oma kohale tagasi asetatud.	Tühjenda kohvipaksusahtel. Oota enne sahtli paigaldamist 10 sekundit.
SAHTEL PUUDUB	Sahtel puudub või ei ole korralikult paigaldatud.	Paigalda sahtel korralikult.
VALI JOOK / PUHASTA	Masin vajab puhastamist.	Vii läbi masina puhastus (17. peatükk).
VALI JOOK / KATL.PESU	Masinat on vaja katlakivist puhastada.	Vii läbi katlakivieemaldus (18. peatükk).
VALI JOOK / FILTER	Filter ei tööta enam.	Vaheta filter välja (punkt 5.2).
ERROR	Üldine rike.	<ul style="list-style-type: none">- Ühenda IMPRESSA vooluvõrgust lahti.- Lase oma IMPRESSAT JURA klienditeeninduses kontrollida.- Kohalikud kontaktandmed leiad aadressilt www.jura.com.

22. Probleemid

Probleem	Põhjus	Abinõu
Veski tekitab väga kõva müra.	Veskisse on sattunud võõrkeha.	Jahvatatud kohvist saab endiselt kohvi valmistada. Lase oma IMPRESSAT JURA klienditeeninduses kontrollida.
Piima vahustades tekib liiga vähe vahtu.	Professionaalne piimavahustaja on määrdunud. Professionaalne piimavahustaja on valesti kokku pandud.	Puhasta professionaalset piimavahustajat (13. peatükk). Kontrolli, kuidas professionaalne piimavahustaja on kokku pandud.
Kohvi ainult tilgub.	Ubade jahvatusaste on liiga peen. Jahvatatud kohv on liiga peene jahvatusastmega.	Vali jämedam jahvatusaste. Kasuta jämedamat jahvatatud kohvipulbrit.

Kõrgsageduslikud elektromagnetilised häired võivad ekraani mõjutada. Kohvi saab jätkuvalt valmistada.

Kui Sul ei õnnestu probleeme lahendada, võta palun ühendust masina edasimüüjaga või pöördu JURA Elektroapparate AG poole.

23. Juriidiline teave

Käesolev kasutusjuhend sisaldab kogu teavet, mis on vajalik masina õigeks kasutamiseks ja hooldamiseks.



Et tagada masina kasutamisel ja hooldamisel ohutus, tuleb kasutusjuhend kindlasti läbi lugeda ja selles sisalduvaid juhiseid järgida.

Kasutusjuhend ei kata kõiki võimalikke kasutusviise. Masin on mõeldud kasutamiseks kodus majapidamises.

Lisaks soovime ära märkida, et käesoleva kasutusjuhendi sisu ei moodusta osa ühestki varasemast ega kehtivast lepingust, kokkuleppest või õiguslikust suhtest ega muuda ühtegi sellist lepingut, kokkulepet ega õiguslikku suhet. JURA Elektroapparate AG kohustused on sätestatud vastavas ostulepingus, mis sisaldab täielikult ka kõiki garantiitingimusi. Käesolevas kasutusjuhendis sisalduvad andmed ei laienda ega piira ülalmainitud garantiitingimusi.

Kasutusjuhendis sisalduv teave on kaitstud autoriõigusega. Juhendist ei või teha fotokoopiaid ega seda teistesse keeltesse tõlkida ilma JURA Elektroapparate AG kirjaliku loata.

24. Tehnilised andmed

Pinge:	220–240 V AC, 50 Hz
Võimsus:	1450 W
Voolutugevus:	10 A
Energiatarbimine tavarežiimil (SAVE –):	Umbes 18 Wh
Energiatarbimine säästurežiimil (SAVE √):	Umbes 5 Wh
Pumba surve:	max 15 baari (staatiline)
Veemahuti:	1,9 liitrit
Oamahuti maht:	200 g
Kohvipaksusahkli maht:	max 16 portsjonit
Toitejuhtme pikkus:	umbes 1,1 m
Kaal:	9,1 kg
Mõõtmed (L x K x S):	28 x 34,5 x 44,5 cm
Vastavusdeklaratsioon:	 

JURA Elektroapparate AG Niederbuchsitenis kinnitab, et käesolev automaatne kohvimasin vastab järgmistele direktiividele.

Masin vastab järgmistele direktiividele:

2006/95/EÜ – madalpinge direktiiv

2004/108/EÜ – elektromagnetilise ühilduvuse direktiiv

2005/32/EÜ – ökodisaini direktiiv

The logo for Lavazza, featuring the word "lavazza" in a red, cursive script font with a registered trademark symbol (®) at the end.

Eesti esindus

OÜ Infomelton
Weizenbergi 27, 101150 Tallinn
Tel +372 651 8850, faks +372 651 8859
E-post lavazza@lavazza.ee
<http://www.lavazza.ee>

IMPRESSA
IF YOU LOVE COFFEE