

jura



IMPRESSA F50/F5/F505

Kasutusjuhend

Tähised

- EKRAAN EKRAAN: teave.
- EKRAAN **EKRAAN:** palun järgi alltoodud juhiseid.

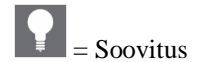



Joonis 1



Joonis 2

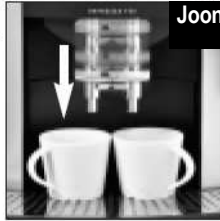

Joonis 3



Joonis 4



Joonis 5

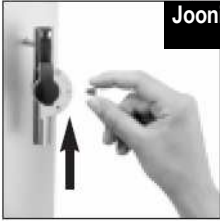

Joonis 6



Joonis 7



Joonis 8



Joonis 9



Joonis 10



Joonis 11



Joonis 12

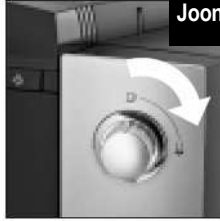

Joonis 13

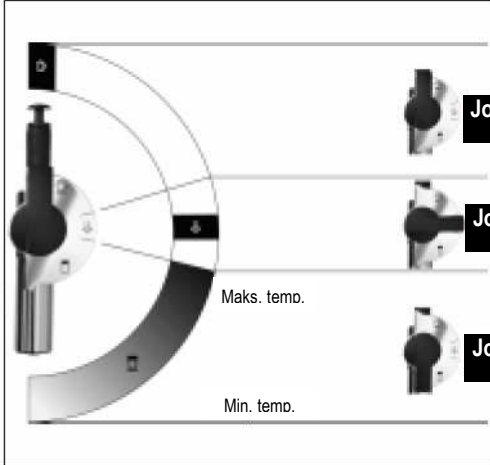

Joonis 18

Joonis 19

Joonis 20



Joonis 14



Joonis 15

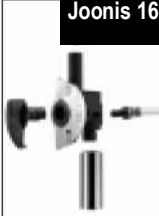

Joonis 16



Joonis 17

Maks. temp.

Min. temp.

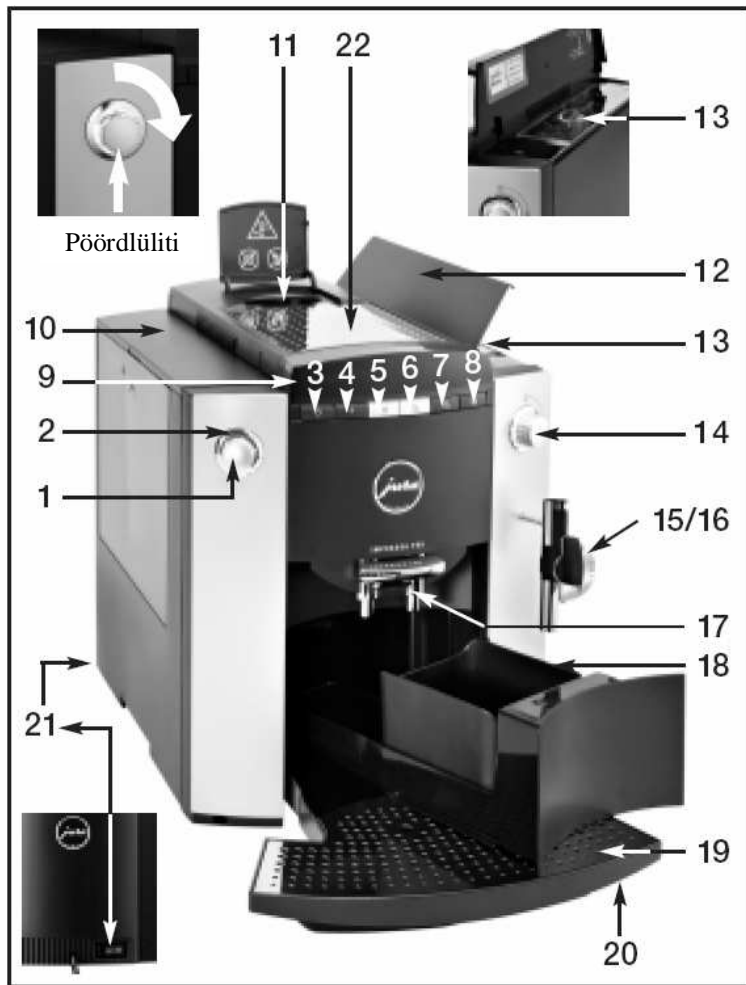

Masina osad

2. Lüüti valgustus
3. Sisse-/väljalülitusklahv
4. Programmeerimisklahv
5. 1 kohvi valmistamise klahv
6. 2 kohvi valmistamise klahv
7. Hooldusklahv
8. Auruklahv
9. Dialoogsüsteemis töötav ekraan
10. Käepidemega veemahuti
11. Eeljahvatatud kohvi täitelehter
12. Oamahuti kaas
13. Aroomikate
14. Auru-/kuumaveekraan
15. Professionaalne piimavahustaja koos piimavoolikuga
16. Vahetatav kuumaveotsik (vt joonist 5)
17. Reguleeritava kõrgusega kohvitila
18. Kohvipaksusahtel
19. Rest
20. Vedelikusahtel
21. Toitelüüti
22. Metallriiul

Sisukord

Sissejuhatus.....	6	15.1	Filtri seadistuste programmeerimine	16
1. Ohutusteave.....	6	15.2	Veekareduse programmeerimine.....	16
1.1 Hoiatus.....	6	15.3	Kanguse programmeerimine – KANGE või KESKMINE....	16
1.2 Ettevaatusabinõud.....	6	15.4	Temperatuuri programmeerimine.....	16
2. IMPRESSA ettevalmistamine.....	6	15.5	Kellaaja programmeerimine.....	17
2.1 Kontrolli võrgupinget.....	6	15.6	Automaatse sisselülitusaja programmeerimine.....	17
2.2 Kontrolli sulavkaitsmeid.....	6	15.7	Automaatse väljalülitusaja programmeerimine	18
2.3 Täida veemahuti.....	7	15.8	Tassiloendur.....	18
2.4 Täida oamahuti.....	7	15.9	Keele programmeerimine.....	18
2.5 Veski reguleerimine.....	7	15.10	Ekraanil kuvatava kellaaja seadistamine (24H/AM PM)	19
2.6 Toitelüliti.....	7	15.11	Ekraanil kuvatavate ühikute valimine (ML/OZ – milliliitrid või untsid).....	19
3. Esimene kasutuskord.....	7	16. Hooldus.....		19
4. Veekareduse reguleerimine.....	8	16.1	Veega täitmine.....	19
5. Filtri CLARIS plus paigaldamine.....	9	16.2	Kohvipaksusahtli tühjendamine	20
5.1 Filtri paigaldamine.....	9	16.3	Vedelikusahtel puudub.....	20
5.2 Filtri vahetamine.....	9	16.4	Täida oamahuti.....	20
6. IMPRESSA loputamine.....	10	16.5	Filtri vahetamine	20
7. Kohvivalmistamiseks kasutatava veekoguse reguleerimine.....	10	16.6	IMPRESSA puhastamine	20
8. Ühe tassi kohvi valmistamine	10	16.7	IMPRESSA puhastamine katlakivist.....	21
9. Kahe tassi kohvi valmistamine.....	11	16.8	Üldised puhastamisjuhised.....	21
10. Eeljahvatatud kohvist joogi valmistamine.....	11	16.9	Süsteemi tühjendamine.....	21
11. Kuumaveefunktsiooni kasutamine	12	17. Puhastamine.....		21
12. Aurufunktsiooni kasutamine	12	18. Katlakivi eemaldamine		22
13. Cappuccino valmistamine professionaalse piimavahustaja abil.....	13	19. Utiliseerimine		23
13.1 Kuumu piima valmistamine professionaalse piimavahustaja abil.....	14	20. Abiks täiusliku kohvi valmistamisel.....		24
13.2 Professionaalse piimavahustaja puhastamine.....	14	21. Teated.....		25
13.3 Professionaalse piimavahustaja loputamine.....	14	22. Probleemid		26
13.4 Professionaalse piimavahustaja puhastamine.....	14	23. Juriidiline teave.....		27
14. IMPRESSA väljalülitamine	15	24. Tehnilised andmed.....		27
15. Programmeerimine	15			

Sissejuhatus

Täname Sind, et ostsid IMPRESSA kohvimasina. Et IMPRESSA Sind korralikult teeniks, loe käesolev kasutusjuhend hoolikalt läbi ja hoi ahes alles.

Kui vajad rohkem teavet või kui Sul tekib mõni selline probleem, millele kasutusjuhendis piisavalt täpset vastust ei leidu, siis võta palun ühendust meiega või pöördu kohaliku edasimüüja poole.



Lisaks sellele leiad meie Interneti-leheküljelt www.jura.ee kasulikke nõuandeid nii IMPRESSA kasutamise kui ka hooldamise kohta.

Kindlasti kasuta ka meie kohvimasinate tööpõhimõtteid selgitavat abiprogrammi, kus kasutusjuhised on esitatud animeeritud kujul. Abiprogrammis LEO selgitatakse Sulle kõiki masina kasutusvõimalusi.

1. Ohutusteave

1.1 Hoiatus

- Lapsed ei teadvusta elektriliste seadmete kasutamisega kaasnevaid ohtusid. Seepärast hoi a selliseid seadmeid kasutataval lastel alati silm peal.
- Kohvimasinat võivad kasutada ainult vastavate oskustega inimesed.
- Ära kasuta katkist ega kahjustatud toitejuhtmega kohvimasinat.
- Ära paranda ega ava ise kohvimasinat. Masinat võib parandada ainult volitatud hooldustöökogas, kasutades originaalvaruosi ja lisaseadmeid.
- Ära aeta kohvimasinat vette.

1.2 Ettevaatusabinõud

- Ära jäta masinat vihma, lume ega pakase kätte. Ära puuduta masinat märgade kätega.
- Aeta IMPRESSA kindlale tasasele pinnale, mida vesi ei kahjusta. Ära aeta masinat kuumale ega soojale pinnale (nt pliidiplaat). Hoi a kohvimasinat lastele ligipääsmatus kohas.
- Kui Sa ei kavatse masinat pikka aega kasutada (nt puhkuse ajal jne), siis tõmba pistik seinakontaktist välja.
- Alati enne masina puhastamist tõmba pistik seinakontaktist välja.
- Pistiku eemaldamiseks seinakontaktist ära tõmba juhtmest ega masinast.
- Kohvimasin ühendatakse vooluvõrku toitejuhtme abil. Kontrolli, et juhe ei jääks kellelegi jalgu. Hoi a kohvimasinat lastele ja lemmikloomadele ligipääsmatus kohas.
- Ära pane kohvimasinat ega selle osi nõudepesumasinasse.
- Aeta masin kohta, kus on piisav õhuringlus, siis ei kuumene masin üle.

2. IMPRESSA ettevalmistamine

2.1 Kontrolli võrgupinget

IMPRESSA toitepinge on tehases seadistatud. Kontrolli, kas kohalik võrgupinge vastab IMPRESSA all olevale andmesildile märgitud andmetele.

2.2 Kontrolli sulavkaitsmeid

IMPRESSA töötab 10-amprise vooluga. Kontrolli, kas sulavkaitse on piisava võimsusega.

2.3 Täida veemahuti



Kasuta ainult värsket külma vett. Ära vala masinasse piima, mineraalvett ega muid vedelikke.

- Võta veemahuti välja ja loputa seda põhjalikult külma kraaniveega (joonis 4).
- Seejärel täida mahuti veega ja aseta kohale tagasi. Kontrolli, et mahuti kinnituks kuuldava klõpsuga oma kohale.

2.4 Täida oamahuti



Et JURA kohvimasin töötaks kaua ja tõrgeteta, ei tohi selles jahvatada kohviube, mida on röstimise käigus või pärast seda töödeldud lisainetega (nt suhkruga). Sellised kohvioad võivad veskit kahjustada. Garantii ei kata töödeldud kohviubade jahvatamise tagajärjel tekkinud vigade parandamise kulusid.

- Ava oamahuti kaas (12) ja eemalda aroomi säilitamiseks mõeldud kate (13).
- Puhasta oamahutit seest ja vaata, et selles ei oleks võõrkehi.
- Vala kohvioad mahutisse ja sulge kaas.

2.5 Veski reguleerimine

Veskit saab reguleerida kohviubade röstimisastmest lähtuvalt. Soovitame kasutada

peent jahvatusastet → heleda röstiga ubade puhul (mida väiksemad täpid, seda peenem jahvatusaste);

jämedat jahvatusastet → tumeda röstiga ubade puhul (mida suuremad täpid, seda jämedam jahvatusaste).



Jahvatusastet saab reguleerida ainult siis, kui veski töötab.

- Ava oamahuti kaas (12) ja eemalda aroomi säilitamiseks mõeldud kate (13).
- Jahvatusastme reguleerimiseks keera oamahutis asuv pöördlülit (joonis 2) soovitud asendisse.

2.6 Toitelüliti

Enne masina esmakordset kasutamist lülita oma IMPRESSA toitelülitist (21) sisse.

Kui Sul ei ole plaanis IMPRESSA't pikemat aega kasutada (nt puhkuse ajal), siis soovitame masina toitelülitist (21) välja lülitada.

3. Esimene kasutuskord

- Vala kohvioad oamahutisse (12).
- Lülita IMPRESSA sisse-/väljalülitusklahvist \odot (3) sisse.
- ~~EKRAAN~~ SPRACHE
DEUTSCH
- Lülit valgustus (2) on sisse lülitatud.
- Keera pöördlülit (1), kuni ekraanile ilmub soovitud keel.
- Näiteks ~~EKRAAN~~ KEEL
EESTI
- Valiku kinnitamiseks vajuta pöördlülit (1).
- ~~EKRAAN~~ LISA VETT
- Täida veemahuti (10) värsket veega.
- ~~EKRAAN~~ AVA KRAAN
- Aseta nõu professionaalse piimavahustaja (15) alla (joonis 10).
- Keera auru-/kuumaveekraan (14) lahti (joonis 13).

- **EKRAAN** SÜSTEEMI TÄITMINE
- **EKRAAN** SULE KRAAN
- Sulge auru-/kuumaveekraan (14).
- **EKRAAN** SOOJENEB
- **EKRAAN** VAJUTA PESUKLAHVI

- Vajuta hooldusklahvi  (7).
- Masin loputab.

■ **EKRAAN** LOPUTUS



Kui ekraanile ilmub kiri LISA UBE, siis vajuta veel kord kohvivalmistusklahvi. Masin ei ole veel tuvastanud, et oamahutisse on kohviube lisatud.



Täiusliku vahu saamiseks reguleeri kohvivila (17) tassi jaoks sobivale kõrgusele (joonis 3).

4. Veekareduse reguleerimine



IMPRESSA kuumutab vett, mistõttu koguneb kasutamise käigus masinasse katlakivi. Enne IMPRESSA esmakordset kasutamist tuleb masinasse programmeerida sobiv vee karedusaste. Kasuta selleks masinaga kaasas olevat testriba.



Ühele Saksa kareduskraadile vastab 1,79 Prantsuse kraadi.



Kui filter on aktiveeritud, siis programmeerimisel vee karedusastet enam ei kuvata.



Kohvimasinal IMPRESSA on viis karedusastet, mis kuvatakse vee karedusastme reguleerimise ajal ekraanile.

Ekraanile ilmuvad teated tähendavad järgmist.

TASE — Vee karedustaseme funktsioon on välja lülitatud.

TASE 1 Vee karedus Saksa kareduskraadides 1 kuni 7°
Vee karedus Prantsuse kareduskraadides 1,79 kuni 12,53°

TASE 2 Vee karedus Saksa kareduskraadides 8 kuni 15°
Vee karedus Prantsuse kareduskraadides 14,32 kuni 26,85°

TASE 3 Vee karedus Saksa kareduskraadides 16 kuni 23°
Vee karedus Prantsuse kareduskraadides 28,64 kuni 41,14°

TASE 4 Vee karedus Saksa kareduskraadides 24 kuni 30°
Vee karedus Prantsuse kareduskraadides 42,96 kuni 53,7°

Tehases seadistatakse karedusaste TASE 3. Võid valida ise mõne muu karedusastme. Selleks toimi järgnevalt.

■ **EKRAAN** VALI JOOK

- Vajuta programmeerimisklahvi  (4), lüliti valgustus (2) on sisse lülitatud.

■ **EKRAAN** FILTER

- Keera pöördlülitit (1), kuni ekraanile ilmub järgmine teade:

■ **EKRAAN** VEEKAREDUS

- Nüüd vajuta programmeerimise alustamiseks pöördlülitit (1).

■ **EKRAAN** TASE 3

- Keera pöördlülitit (1), kuni ekraanile ilmub soovitud tase.

■ Näiteks **EKRAAN** TASE 4

- Soovitud taseme kinnitamiseks vajuta pöördlülitit (1).

■ **EKRAAN** VEEKAREDUS

- Programmeerimisrežiimist väljumiseks vajuta programmeerimisklahvi  (4).

■ **EKRAAN** VALI JOOK

5. Filtri CLARIS plus paigaldamine



Kui filter CLARIS plus on õigesti paigaldatud, siis ei ole vaja kohvimasinat katlakivist puhastada. Filtri CLARIS plus kohta võib leida põhjalikumat teavet brošüürist "CLARIS plus. Karm katlakivi vastu. Õrn Sinu kohvimasina vastu".

5.1 Filtri paigaldamine

- Tõsta filtrikinniti üles. Eemalda veemahutist vana filter ja aseta kergelt surudes kohale uus (joonis 1).
- Lükka filtrikinnitit allapoole tagasi, kuni see kinnitub kuuldava klõpsuga.
- Täida veemahuti külma värsket kraaniveega ning aseta oma kohale tagasi.
- Vajuta programmeerimisklahvi  (4), lüliti valgustus (2) on sisse lülitatud.
- **EKRAAN** FILTER
- Programmeerimise alustamiseks vajuta pöördlülitit (1).
- **EKRAAN** EI –
- Keera pöördlülitit (1), kuni ekraanile ilmub järgmine teade:
- **EKRAAN** JAH
- Filtri aktiveerimiseks vajuta pöördlülitit (1).
- **EKRAAN** SISESTA
AVA KRAAN
- Aseta piisavalt suur nõu (umbes pooleliitrine) professionaalse piimavahustaja (15) alla.
- Kui Sa ei ole filtrit CLARIS plus veel paigaldanud, siis tee seda nüüd.
- Keera auru-/kuumaveekraan (14) lahti (joonis 13).
- **EKRAAN** FILTRI LOPUTUS
- **EKRAAN** SULE KRAAN

- Sulge auru-/kuumaveekraan (14), nüüd kuumeneb IMPRESSA kohvivalmistamiseks vajaliku temperatuurini.
- **EKRAAN** SOOJENE
- **EKRAAN** VALI JOOK





Nüüd on filter aktiveeritud. Programmeerimisrežiimis vee karedustaseme reguleerimise funktsiooni enam ei kuvata.

5.2 Filtri vahetamine



Filtrit tuleb vahetada pärast umbes 50 liitri joogi valmistamist. Ekraanile ilmub vastavasisuline märguanne. Veemahutis olevalt filtrihoidja skaalalt on näha, kui kaua saab filtrit CLARIS plus veel kasutada (maks. kaks kuud).

- **EKRAAN** VALI JOOK / FILTER
- Lülita IMPRESSA sisse-/väljalülitusklahvist  (3) välja.
- Hoi a hooldusklahvi  (7) all, kuni ekraanile ilmub järgmine kiri:
- **EKRAAN** UUS FILTER
AVA KRAAN
- Võta veemahuti masinast välja ja tühjenda see.
- Tõsta filtrikinniti üles. Eemalda veemahutist vana filter ja aseta kergelt surudes kohale uus (joonis 1).
- Lükka filtrikinnitit allapoole tagasi, kuni see kinnitub kuuldava klõpsuga.
- Täida veemahuti külma värsket kraaniveega ning aseta kohale tagasi.
- Aseta professionaalse piimavahustaja (15) (joonis 10) alla piisavalt suur nõu (umbes üheliitrine) ning keera auru-/kuumaveekraan (14) lahti.
- **EKRAAN** FILTRI LOPUTUS
- **EKRAAN** SULE KRAAN

- Ava auru-/kuumaveekraan (14).
- **EKRAAN** SOOJENEB
- **EKRAAN** VALI JOOK

6. IMPRESSA loputamine



Kui IMPRESSA lülitatakse pärast mahajahtumist uuesti sisse, siis käivitub automaatne loputus. Kui masin välja lülitatakse, siis käivitub samuti automaatne loputus.

- Lülita IMPRESSA sisse-/väljalülitusklahvist (3) sisse.
- **EKRAAN** SOOJENEB
- **EKRAAN** VAJUTA PESUKLAHVI
- Vajuta hooldusklahvi (7).
- **EKRAAN** LOPUTUS
- **EKRAAN** VALI JOOK

7. Kohvivalmistamiseks kasutatava veekoguse reguleerimine



Milliliitrites (ML) näidatud väärtus on referentsväärtus ja võib erineda tegelikust.



Kui vajutada 2 kohvi valmistamise klahvi (6), siis kahekordistab masin veekoguse automaatselt.



Veekogust on võimalik muuta või veevoolu peatada ka kohvivalmistamise ajal. Keera pöördlülitit (1), kuni ekraanile ilmub soovitud väärtus (ML).

Pöördlülitit (1) abil saab veekogust 5 ml kaupa reguleerida.

- **EKRAAN** VALI JOOK
- Keera pöördlülitit (1), kuni ekraanile ilmub soovitud veekoguse näit.

- Näiteks **EKRAAN** 120 ML

8. Ühe tassi kohvi valmistamine



Kohvi saab jahvatamise ajal alati kangemaks muuta, selleks tuleb veel kord vajutada 1 kohvi valmistamise klahvi .

Näiteks kange kohvi valmistamiseks vajuta kolm korda 1 kohvi valmistamise klahvi .

EKRAAN KANGE



Ühe vajutusega on võimalik valida kolme kangusastme vahel. Mida pikemalt 1 kohvi valmistamise klahvi (5) all hoida, seda kangem kohv valmib (ekraanil (MAHE/KESKMINE/KANGE)).



Enne kohvivalmistamist saab veekogust pöördlülitit (1) abil reguleerida.



Joogi valmistamise saad igal ajal suvalise kohvivalmistusklahvi abil katkestada.





Viimati kohvi valmistamiseks kasutatud veekoguse vaatamiseks vajuta pöördlülitit (1).

- **EKRAAN** VALI JOOK
- Aseta tass reguleeritava kõrgusega kohvitila (17) alla.
- Hoida 1 kohvi valmistamise klahvi (5) all seni, kuni ekraanile ilmub soovitud kangus:
- **EKRAAN** MAHE
- **EKRAAN** 180 ML (viimati valitud veekogus)
- Lülitit valgustus (2) on sisse lülitatud.
- Sobiva veekoguse valimiseks keera jälle lülitit (1):
- Näiteks **EKRAAN** 160 ML

- Näiteks **EKRAAN** MAHE
- Sinu jooki valmistatakse.
- **EKRAAN** VALI JOOK

9. Kahe tassi kohvi valmistamine

 Kahe tassi kohvi valmistamisel ei ole võimalik joogi kangust valida. Masin valmistab automaatselt kaks tassi mahedat kohvi.

 Enne kohvivalmistamist saab veekogust pöördlülitit (1) abil reguleerida. Reguleeritav väärtus (ML) kehtib 1 tassi kohta.

 Joogi valmistamise saad igal ajal suvalise kohvivalmistusklahvi abil katkestada.

 Viimati kohvi valmistamiseks kasutatud veekoguse vaatamiseks vajuta pöördlülitit (1).

▪ **EKRAAN** VALI JOOK

- Aseta 2 tassi reguleeritava kõrgusega kohvitila (17) alla.
- Vajuta 2 kohvi valmistamise klahvi  (6).

▪ **EKRAAN** 2 KOHVI

▪ **EKRAAN** 120 ML (viimati valitud veekogus)

- Lülitit valgustus (2) on sisse lülitatud.
- Sobiva veekoguse valimiseks keera jälle lülitit (1):
- Näiteks **EKRAAN** 210 ML

▪ **EKRAAN** 2 KOHVI

- Sinu jooki valmistatakse.
- **EKRAAN** VALI JOOK

10. Eeljahvatatud kohvist joogi valmistamine

 Ära kasuta lahustuvat kohvi. Soovitame kasutada värskest jahvatatud ube või valmis jahvatatud, vaakumpakendis kohvi. Ära pane masinasse rohkem kui kaks mõõtelusikatäit kohvipulbrit. Eeljahvatatud kohvi mahuti ei ole mõeldud pulbri hoidmiseks. Jälgi, et kohvipulber ei oleks liiga peene jahvatusastmega. Liiga peen pulber võib süsteemi ummistada. Sellisel juhul kohvitilast ei voola, vaid ainult tilgub kohvi.

 Kui panna täiteletrisse liiga vähe kohvipulbrit, siis ilmub ekraanile teade **LIIGA VÄHE JAHV.KOHVI. IMPRESSA** katkestab joogi valmistamise ja lülitub tagasi ooterežiimi.

 Joogi valmistamise saad igal ajal suvalise kohvivalmistusklahvi abil katkestada.

▪ **EKRAAN** VALI JOOK



- Aseta 1 või 2 tassi reguleeritava kõrgusega kohvitila (17) alla.
- Ava eeljahvatatud kohvi täitelehtri kaas (11).

▪ **EKRAAN** LISA JAHV.KOHVI

- Tõsta eeljahvatatud kohvi täiteletrisse (11) üks või kaks triiki mõõtelusikatäit kohvi (joonis 11) ja sulge lehtri kaas.

▪ **EKRAAN** JAHV.KOHV

▪ **EKRAAN** VALI JOOK

- Vajuta vastavalt kas 1 kohvi  (5) või 2 kohvi  (6) valmistamise klahvi.

▪ **EKRAAN** 120 ML (viimati valitud veekogus)

▪ Lülitit valgustus (2) on sisse lülitatud.

▪ **EKRAAN** JAHV.KOHV

- Sobiva veekoguse valimiseks keera jälle lülitit (1):
- Näiteks **EKRAAN** 210 ML

- **EKRAAN** JAHV.KOHV
- Sinu jooki valmistatakse.
- **EKRAAN** VALI JOOK

11. Kuumaveefunktsiooni kasutamine



Kui Sa seadistusi pöördlüliti (1) abil ei muuda, siis valmistab masin automaatselt samasuguse koguse kuuma vett nagu eelmisel korral.



Täiusliku veevoolu tagamiseks paigalda masinale kuumaveetsik (joonis 5). Kui soovid kuumaveetsikut (16) vahetada, siis oota pärast kuumaveefunktsiooni kasutamist natuke aega – kohe pärast kuuma vee voolamise lõppemist on otsik kuum.



Esialgu võib kuum vesi pritsida. Ole ettevaatlik, et kuuma vett nahale ei satuks!

- **EKRAAN** VALI JOOK

- Aseta vahetatava kuumaveetsiku (16) alla tühi tass.
- Keera auru-/kuumaveekraan (14) lahti (joonis 13).
- Lüliti valgustus (2) on sisse lülitatud.
- Näiteks **EKRAAN** 140 ML
- **EKRAAN** VESI
- Soovitud veekoguse valimiseks keera pöördlüliti (1).
- Näiteks **EKRAAN** 200 ML
- **EKRAAN** VESI
- Kui avast on soovitud kogus vett välja voolanud, siis ilmub ekraanile järgmine teade:
- **EKRAAN** SULE KRAAN

- Sulge auru-/kuumaveekraan (14).

- **EKRAAN** VALI JOOK



Enne teatele SULE KRAAN reageerimist võib avast veel pisut vett voolata.

12. Aurufunktsiooni kasutamine



Aurufunktsiooni kasutatakse piima vahustamiseks ja kuumutamiseks ning professionaalse piimavahustaja (15) puhastamiseks.



Aurufunktsioon võimaldab lisavarustusse kuuluva kaheasendilise vahuotsiku abil vedelikke nii kuumutada kui ka vahustada.



Enne auru valmistamist kontrolli, et vahuotsik oleks korralikult lukustunud. Kui piimajäägid otsiku ummistavad või kui otsik on valesti kokku pandud, siis võib see vahustamise käigus otsast ära tulla.



Süsteemi konstruktsiooni tõttu voolab auru valmistamise algul otsikust esmalt natuke vett. See ei mõjuta kuidagi joogi kvaliteeti.



Auru valmistamise alguses võib tekkida pritsmeid. Otsik kuumeneb kasutamise käigus. Ole ettevaatlik, et kuum vesi ei satuks nahale.

- **EKRAAN** VALI JOOK

- Vajuta auruklahvi  (8).

- **EKRAAN** SOOJENE

- **EKRAAN** AUR

- Auru väljalaskmiseks keera auru-/kuumaveekraan (14) lahti (joonis 13).

- Lüliti valgustus (2) on sisse lülitatud.
- Auru valmistamise kestuse valimiseks keera pöördlülitit (1), kuni ekraanile ilmub sobiv aeg sekundites (SEK).
- Näiteks **EKRAAN** 35 SEK
- Kui Sa aurufunktsiooni parameetreid pöördlülitit (1) abil ei muuda, siis kasutab masin auru valmistamiseks automaatselt viimaseid andmeid.
- Auru valmistamise ajaks ilmub ekraanile kiri AUR.
- Kui soovitud kogus auru on valmistatud, ilmub ekraanile kiri SULE KRAAN.
- Sulge auru-/kuumaveekraan (14).
- **EKRAAN** AUR



Nii kaua kui ekraanil püsib kiri AUR, saab masinaga auru valmistada.



Süsteemi konstruktsiooni tõttu võib enne kraani sulgemist natuke auru välja voolata.



Auru valmistamise saab igal hetkel katkestada, selleks sulge auru-/kuumaveekraan (13).

13. Cappuccino valmistamine professionaalse piimavahustaja abil



Cappuccino koosneb võrdsetes osades espressost, kuumast piimast ja piimavahust. Professionaalset piimavahustajat (15) kasutatakse piima ettevalmistamiseks.

Auru valmistamisel tekib vaakum, mistõttu professionaalne piimavahustaja (15) imeb piima masinasse ja ajab vahule.

Professionaalse piimavahustajaga saab piima ka kuumutada, selleks keera vahustajal olev lüliti asendisse “Piim” (joonis 20).



Tõrgete vältimiseks tuleb professionaalset piimavahustajat (15) regulaarselt puhastada.



Kontrolli, kas otsik on korralikult lukustunud. Kui piimajäägid otsiku ummistavad või kui otsik on valesti kokku pandud, siis võib see vahustamise käigus otsast ära tulla.

- Professionaalse piimavahustaja esmakordsel kasutamisel eemalda esmalt otsiku kaitsekate (joonis 6). Kaitsekate kasutatakse ainult transpordi ajal, et otsikusse ei satuks saasteaineid.
- Võta masina stardikomplektist piimavoolik ja ühenda see professionaalse piimavahustajaga.
- Aseta vooliku teine ots piima tetrapakki või ühenda piimamahutiga (joonis 7).
- Aseta tass professionaalse piimavahustaja alla (joonis 7).



Kvaliteetne roostevabast terasest vaakumpiimamahuti on praktiline lisatarvik kõigile neile, kes armastavad piimaga kohvijooke. Mahuti hoiab piima kogu päeva jahedas ning sobib Sinu IMPRESSA disainiga suurepäraselt kokku. Küsi kõiki JURA originaal-lisatarvikuid edasimüüjatelt.

- Pööra professionaalse piimavahustaja küljes olev lüliti asendisse „Piimavaht“ (joonis 18).
- **EKRAAN** VALI JOOK
- Vajuta auruklahvi ☞ (8).
- **EKRAAN** SOOJENE
- **EKRAAN** AUR
- Auru väljalaskmiseks keera auru-/kuumaveekraan lahti (joonis 13). Masin hakkab piima vahustama.
- Lüliti valgustus (2) on sisse lülitatud.

- Auru soovitud väljalaskeaja valimiseks keera pöördlülitit (1), kuni ekraanile ilmub sobiv aeg sekundites (SEK).
- Näiteks **EKRAAN** 35 SEK
- Kui Sa aurufunktsiooni parameetreid pöördlülitit (1) abil ei muuda, siis kasutab masin auru valmistamiseks automaatselt viimaseid andmeid.



Määra auru valmistamiseks kuluv aeg tassi suuruse järgi.

- Auru valmistamise ajaks ilmub ekraanile kiri AUR.
- Kui soovitud kogus auru on valmistatud, ilmub ekraanile kiri SULE KRAAN.
- Sulge auru-/kuumaveekraan (14).
- **EKRAAN** AUR



Igal ajal on võimalik auru valmistamine ka varem katkestada. Selleks tuleb sulgeda auru-/kuumaveekraan (14).



Nii kaua kui ekraanil on kiri AUR, on masin valmis kuuma auru valmistama.



Süsteemi konstruktsiooni tõttu võib enne kraani sulgemist natuke auru välja voolata ja piima tilkuda.

- Nüüd aseta tass kuuma või vahustatud piimaga kohvitila alla ja valmistada soovitud kohvijook (joonis 8).
Sinu *cappuccino* on valmis.

13.1 Kuuma piima valmistamine professionaalse piimavahustaja abil



Pööra professionaalse piimavahustaja küljes olev lüliti asendisse „Piim“ (joonis 20).

Kuuma piima valmistamine toimub samamoodi, nagu *cappuccino* jaoks piimavahu valmistamine (vt 13. peatükki “*Cappuccino* valmistamine professionaalse piimavahustaja abil”).

13.2 Professionaalse piimavahustaja puhastamine



Selleks, et professionaalne piimavahustaja (15) alati korralikult töötaks, tuleb seda iga piima kuumutamise/vahustamise korra järel loputada.



IMPRESSA ei teata Sulle professionaalse piimavahustaja loputamise vajadusest.

13.3 Professionaalse piimavahustaja loputamine

- Eemalda professionaalne piimavahustaja (15) ettevaatlikult IMPRESSA küljest.
- Võta professionaalne piimavahustaja (15) osadeks lahti (joonis 16).
- Loputa vahustaja kõiki osi korralikult voolava vee all.
- Pane professionaalne piimavahustaja (15) uuesti kokku ja kinnita see IMPRESSA külge.

13.4 Professionaalse piimavahustaja puhastamine



Selleks, et professionaalne piimavahustaja (15) alati korralikult töötaks, tuleks seda puhastada iga päev, kui oled sellega piima vahustanud või kuumutanud.



IMPRESSA ei teata Sulle professionaalse piimavahustaja puhastamise vajadusest.



Küsi JURA piimavahustaja puhastusvahendit (Auto-Cappuccino Cleaner) edasimüüjatelt.

- Aseta nõu professionaalse piimavahustaja alla (joonis 9).
- Täida teine anum 250 ml värsket veega ja lisa üks pudelikorgitais puhastusvahendit.
- Aseta piimavoolik puhastusvahendi lahusega täidetud nõusse (joonis 9).

■EKRAAN VALI JOOK

- Vajuta auruklahvi  (8).

■EKRAAN SOOJENEB

■EKRAAN AUR

- Auru väljalaskmiseks keera auru-/kuumaveekraan lahti (joonis 13).
- Valmista auru, kuni puhastusvahendi lahusega täidetud nõu on tühjaks saanud.
- See toiming puhastab nii professionaalse piimavahustaja kui ka piimavooliku.
- Sulge auru-/kuumaveekraan.

■EKRAAN AUR



Nii kaua kui ekraanil on kiri AUR, on masin valmis kuuma auru valmistama.

- Täida nõu 2,5 dl värsket veega.
Pane piimavooliku ots värsket veega täidetud nõusse.



Kui ekraanile ilmub kiri VALI JOOK, siis selleks, et masinaga oleks võimalik aurufunktsiooni kasutada, vajuta veel kord auruklahvi  (8).

- Auru väljalaskmiseks keera auru-/kuumaveekraan lahti (joonis 13).
- Valmista auru, kuni värsket veega täidetud nõu on tühjaks saanud. Selle protseduuri käigus loputatakse nii professionaalset piimavahustajat (15) kui ka piimavoolikut värsket veega.
- Professionaalse piimavahustaja puhastustsüklil on lõppenud ja Sinu IMPRESSA on kasutusvalmis.

14. IMPRESSA väljalülitamine



Selleks, et Sinu IMPRESSA töötaks tõrgeteta, lülita palun esmalt masin klahvist  (3) ooterežiimile. Seejärel lülita masin toitelülitist (21) välja.

■EKRAAN VALI JOOK

- Lülita IMPRESSA sisse-/väljalülitusklahvist  (3) välja.
- EKRAAN LOPUTUS
- Käivitub automaatne loputusprogramm.

15. Programmeerimine



Vastavalt tehase seadistusele saab IMPRESSA'ga hakata kohe kohvi valmistama, ilma et tarvitseks mingeid parameetreid muuta. Mitmeid parameetreid on aga võimalik programmeerida vastavalt isiklikele eelistustele.

Programmeerida saab järgmist.

- Filter
- Veekaredus

- Kangus
- Temperatuur
- Kellaaeg
- Automaatne sisselülitumisaeg
- Automaatne väljalülitumisaeg
- Tassiloendur
- Keel
- Ekraan



Programmeerimisklahv (4)

Programmeerimisrežiimi sisenemiseks ja sealt väljumiseks kasuta programmeerimisklahvi (4). Selle klahvi vajutamine ei mõjuta salvestatud väärtusi.



Pöördlülit

Soovitud väärtuste valimiseks ja järgmise funktsiooni juurde liikumiseks keera pöördlülit.

Salvestatud väärtuste vaatamiseks ja valitud väärtuste kinnitamiseks vajuta pöördlülit.

15.1 Filtri seadistuste programmeerimine

Vt punkti 5.1 „Filtri paigaldamine“.

15.2 Veekareduse programmeerimine

Vt peatükki 4 „Vee karedusastme reguleerimine“.

15.3 Kanguse programmeerimine –KANGE või KESKMINE



Tehaseadistuste järgi on valmistatava kohvi kangusaste kange. Soovi korral võib valida ka keskmise režiimi.

■EKRAAN VALI JOOK

- Hõia programmeerimisklahvi (4) all, kuni ekraanile ilmub kiri FILTER.

- Lüliti valgustus (2) on sisse lülitatud.
- Keera pöördlülitit (1), kuni ekraanile ilmub kanguse tähis.

■EKRAAN KANGUS

- Vajuta pöördlülitit (1).

■EKRAAN KANGE

- Keera pöördlülitit (1), kuni ekraanile ilmub järgmine teade:

■EKRAAN KESKMINE

- Uue kanguse seadistuse kinnitamiseks vajuta pöördlülitit (1).

■EKRAAN KANGUS

- Programmeerimisrežiimist väljumiseks vajuta programmeerimisklahvi (4), järgmise funktsiooni valimiseks kasuta pöördlülitit (1).

■EKRAAN VALI JOOK

15.4 Temperatuuri programmeerimine

■EKRAAN VALI JOOK

- Hõia programmeerimisklahvi (4) all, kuni ekraanile ilmub kiri FILTER.

- Lüliti valgustus (2) on sisse lülitatud.

- Keera pöördlülitit (1), kuni ekraanile ilmub TEMPERATUUR.

■EKRAAN TEMPERATUUR

- Vajuta pöördlülitit (1).

■EKRAAN KÕRGE

- Temperatuuri lülitamiseks režiimilt KÕRGE režiimile KESKMINE (või vastupidi) keera pöördlülitit.

■EKRAAN KESKMINE

- Uue seadistuse kinnitamiseks vajuta pöördlülitit (1).

■EKRAAN TEMPERATUUR

- Programmeerimisrežiimist väljumiseks vajuta programmeerimisklahvi **[P]** (4), järgmise funktsiooni valimiseks kasuta pöördlülitit (1).

■ **EKRAAN** VALI JOOK

15.5 Kellaaja programmeerimine

 Automaatse sisselülitusfunktsiooni kasutamiseks pead esmalt programmeerima kellaaja.

■ **EKRAAN** VALI JOOK

- Hoia programmeerimisklahvi **[P]** (4) all, kuni ekraanile ilmub kiri FILTER.
- Lülitit valgustus (2) on sisse lülitatud.
- Keera pöördlülitit (1), kuni ekraanile ilmub kiri KELLAAEG.

■ **EKRAAN** KELLAAEG

- Kellaaja programmeerimise alustamiseks vajuta pöördlülitit (1).

■ **EKRAAN** --:--

- Soovitud tundide arvu valimiseks keera lülitit (1).

■ **EKRAAN** 12:--

- Valitud tundide arvu kinnitamiseks ja minutite näidu aktiveerimiseks vajuta pöördlülitit (1).

■ **EKRAAN** 12:--

- Soovitud minutite arvu valimiseks keera lülitit (1).

■ **EKRAAN** 2:05

- Uue seadistuse kinnitamiseks vajuta pöördlülitit (1).

■ **EKRAAN** KELLAAEG

- Programmeerimisrežiimist väljumiseks vajuta programmeerimisklahvi **[P]** (4), järgmise funktsiooni valimiseks kasuta pöördlülitit (1).

■ **EKRAAN** VALI JOOK

 Kui masina juhe tõmmatakse vahepeal seinakontaktist välja, siis tuleb kellaag uuesti programmeerida.

15.6 Automaatse sisselülitusaja programmeerimine

 Automaatse sisselülitusfunktsiooni kasutamiseks pead esmalt programmeerima kellaaja (vt punkti 15.5).

■ **EKRAAN** VALI JOOK

- Hoia **[P]** programmeerimisklahvi (4) all, kuni ekraanile ilmub kiri FILTER.

- Lülitit valgustus (2) on sisse lülitatud.

- Keera lülitit (1), kuni ekraanile ilmub kiri SISSE.

■ **EKRAAN** SISSE

- Sisselülitusaja programmeerimise alustamiseks vajuta pöördlülitit (1).

■ **EKRAAN** --:--

- Soovitud tundide arvu valimiseks keera lülitit (1).

■ **EKRAAN** 12:--

- Valitud tundide arvu kinnitamiseks ja minutite näidu aktiveerimiseks vajuta pöördlülitit (1).

■ **EKRAAN** 12:--

- Soovitud minutite arvu valimiseks keera lülitit (1).

■ **EKRAAN** 12:05

- Uue sisselülitusaja kinnitamiseks vajuta pöördlülitit (1).

■ **EKRAAN** SISSE

- Programmeerimisrežiimist väljumiseks vajuta programmeerimisklahvi **[P]** (4), järgmise funktsiooni valimiseks kasuta pöördlülitit (1).

■ **EKRAAN** VALI JOOK

15.7 Automaatse väljalülitusaja programmeerimine



Masina võib programmeerida nii, et teatud aja möödumisel viimasest kasutuskorrast lülitub see automaatselt välja. Väljalülitusajaks saab valida 0,5 kuni 9 tundi alates viimasest klavvivajutusest; selle funktsiooni väljalülitamiseks vali –:–.

■EKRAAN VALI JOOK

- Hoia programmeerimisklahvi **[P]** (4) all, kuni ekraanile ilmub kiri FILTER.
- Lülitu valgustus (2) on sisse lülitatud.
- Keera pöördlülitit (1), kuni ekraanile ilmub kiri VÄLJA.

■EKRAAN VÄLJA

- Väljalülitusaja programmeerimise alustamiseks vajuta pöördlülitit (1). Väljalülitusaeg VÄLJA

■EKRAAN 5.0 H

- Soovitud tundide arvu valimiseks keera lülitit (1).

■EKRAAN 1.0 H

- Uue väljalülitusaja kinnitamiseks vajuta pöördlülitit (1).

■EKRAAN VÄLJA

- Programmeerimisrežiimist väljumiseks vajuta programmeerimisklahvi **[P]** (4), järgmise funktsiooni valimiseks kasuta pöördlülitit (1).

■EKRAAN VALI JOOK

15.8 Tassiloendur

Tassiloendur võimaldab kontrollida, kui palju on valmistatud järgmisi tooteid:

- a) 1 kohv,
- b) 2 kohvi,
- c) jahvatatud kohv.

■EKRAAN VALI JOOK

- Hoia programmeerimisklahvi **[P]** (4) all, kuni ekraanile ilmub kiri FILTER.
- Lülitu valgustus (2) on sisse lülitatud.
- Keera lülitit (1), kuni ekraanile ilmub kiri STATISTIKA.
- EKRAAN STATISTIKA
- Statistika nägemiseks vajuta pöördlülitit (1).
- Ekraanile kuvatakse valmistatud jookide koguarv.
- Näiteks EKRAAN 100
- Eri toimingute (1 kohv ☞, 2 kohvi ☞, jahvatatud kohv) arvu vaatamiseks vajuta vastavat kohvivalmistusklahvi.
- Vajuta näiteks 1 kohvi valmistamise klahvi ☞ EKRAAN 20.



Eeljahvatatud kohvi valmistamise kordade arvu vaatamiseks ava eeljahvatatud kohvi täitelehter.

- Väljumiseks vajuta pöördlülitit (1).

■EKRAAN STATISTIKA

- Programmeerimisrežiimist väljumiseks vajuta programmeerimisklahvi **[P]** (4), järgmise funktsiooni valimiseks kasuta pöördlülitit (1).

■EKRAAN VALI JOOK

15.9 Keele programmeerimine

■EKRAAN VALI JOOK

- Hoia programmeerimisklahvi **[P]** (4) all, kuni ekraanile ilmub kiri FILTER.
- Lülitu valgustus (2) on sisse lülitatud.
- Keera pöördlülitit (1), kuni ekraanile ilmub kiri KEEL.
- EKRAAN KEEL

- Keele valimiseks vajuta pöördlüliti (1).
- Keera pöördlüliti (1), kuni ekraanile ilmub soovitud keel.
- Näiteks **EKRAAN** ENGLISH
- Valitud keele kinnitamiseks vajuta pöördlüliti (1).
- **EKRAAN** LANGUAGE
- Programmeerimisrežiimist väljumiseks vajuta programmeerimisklahvi **[P]** (4), järgmise funktsiooni valimiseks kasuta pöördlüliti (1).
- **EKRAAN** READY

15.10 Ekraanil kuvatava kellaaja seadistamine (24H/AM PM)

- **EKRAAN** VALI JOOK
- Hoiu programmeerimisklahvi **[P]** (4) all, kuni ekraanile ilmub kiri FILTER.
- Lüliti valgustus (2) on sisse lülitatud.
- Keera lüliti (1), kuni ekraanile ilmub kiri SEADISTUS.
- Vajuta pöördlüliti (1).
- Ekraanile ilmub kiri ML/OZ .
- Keera pöördlüliti (1), kuni ekraanile ilmub kiri 24H/AM PM.
- Vajuta pöördlüliti (1).
- Nt **EKRAAN** 24H
- Vali sobiv seadistus.
- Seadistuse salvestamiseks vajuta pöördlüliti (1).
- **EKRAAN** SEADISTUS
- Programmeerimisrežiimist väljumiseks vajuta programmeerimisklahvi **[P]** (4), järgmise funktsiooni valimiseks kasuta pöördlüliti (1).
- **EKRAAN** VALI JOOK

15.11 Ekraanil kuvatavate ühikute valimine (ML/OZ – milliliitrid või untsid)

- **EKRAAN** VALI JOOK
- Hoiu programmeerimisklahvi **[P]** (4) all, kuni ekraanile ilmub kiri FILTER.
- Lüliti valgustus (2) on sisse lülitatud.
- Keera lüliti (1), kuni ekraanile ilmub kiri SEADISTUS.
- Vajuta pöördlüliti (1).
- Ekraanile ilmub kiri ML/OZ.
- Vajuta pöördlüliti (1).
- Nt **EKRAAN** ML
- Vali sobiv seadistus.
- Seadistuse salvestamiseks vajuta pöördlüliti (1).
- **EKRAAN** SEADISTUS
- Programmeerimisrežiimist väljumiseks vajuta programmeerimisklahvi **[P]** (4), järgmise funktsiooni valimiseks kasuta pöördlüliti (1).
- **EKRAAN** VALI JOOK

16. Hooldus

16.1 Veega täitmine

- **EKRAAN** LISA VETT



Kui ekraanile ilmub eeltoodud teade, ei saa sel hetkel rohkem kohvi valmistada. Lisa masinasse vett punktis 2.3 toodud juhiste kohaselt.

- **EKRAAN** VALI JOOK



Veemahuti tuleks iga päev loputada ja selle täitmiseks tohib kasutada ainult värsket külma vett. Ära vala masinasse piima, mineraalvett ega muid vedelikke.

16.2 Kohvipaksusahtli tühjendamine

■EKRAAN TÜHJENDA SAHTEL



Kui ekraanile ilmub see teade, siis ei saa sel hetkel rohkem kohvi valmistada. Esmalt tuleb kohvipaksusahtel tühjendada (joonis 14).

- Tõmba vedelikusahtel ettevaatlikult välja – see võib vett täis olla.

■EKRAAN SAHTEL PUUDUB

- Tühjenda ja puhasta sahtel ning aseta see oma kohale tagasi.

■EKRAAN VALI JOOK



Vedelikusahtli täitumisest annab märku punane veetaseme indikaator.

16.3 Vedelikusahtel puudub

■EKRAAN SAHTEL PUUDUB

- Kui ekraanile ilmub eeltoodud teade, siis ei ole vedelikusahtel (20) korralikult paigaldatud või ei ole seda üldse masinasse asetatud.

- Aseta sahtel (20) oma kohale.

■EKRAAN VALI JOOK

16.4 Täida oamahuti

■EKRAAN LISA UBE

- Lisa kohviube vastavalt punktis 2.4 toodud juhistele.



Teade LISA UBE kaob ekraanilt pärast järgmise tassitäie kohvi valmistamist.



Enne kohviubade lisamist soovitage oamahuti alati kuiva rätikuga puhtaks pühkida. Enne mahuti puhastamist tuleb IMPRESSA välja lülitada.

16.5 Filtri vahetamine



Filtrit tuleb vahetada pärast 50 liitri joogi valmistamist. Ekraanile ilmub vastavasisuline märguanne.

Vt punkti 5.2 „Filtri vahetamine“.

16.6 IMPRESSA puhastamine

Pärast 200 kohvivalmistamistsükli või pärast 160 loputust tuleb IMPRESSA't puhastada. Ekraanile ilmub teade, kus palutakse käivitada puhastusprogramm. Pärast selle teate ilmumist saab jätkuvalt kohvi valmistada ning kuumavee- ja aurufunktsiooni kasutada. Soovitame siiski masinat järgmise paari päeva jooksul puhastada (vt peatükki 17).

■EKRAAN VALI JOOK PUHASTA

16.7 IMPRESSA puhastamine katlakivist

Kasutamise käigus koguneb masinasse katlakivi. Katlakivi kogunemise kiirus sõltub kasutatava vee karedusest. Masin annab märku katlakivi eemaldamise vajadusest. Selle teate ilmudes saab jätkuvalt kohvi valmistada või kuumavee- ja aurufunktsiooni kasutada. Soovitame siiski masinat järgmise paari päeva jooksul katlakivist puhastada (vt peatükki 18).

■ **EKRAAN** VALI JOOK
KATL.PESU

16.8 Üldised puhastamisjuhised

- Ära kasuta kohvimasina puhastamiseks kraabitsaid, küürimislappe, nuustikuid ega söövitavaid kemikaale.
- Puhasta masinat seest ja väljast pehme niiske lapiga.
- Puhasta vahetatavat kuumaveetsikut iga kasutuskorra järel.
- Selleks, et professionaalne piimavahustaja alati korralikult töötaks, tuleb seda iga piima kuumutamise/vahustamise korra järel loputada.
- Selleks, et professionaalne piimavahustaja alati korralikult töötaks, tuleks seda puhastada iga päev, kui oled sellega piima vahustanud või kuumutanud.
- Veemahutit tuleks iga päev loputada ja selle täitmiseks tohib kasutada ainult värsket vett.



Veemahutisse koguneva katlakivi eemaldamiseks kasuta harilikku katlakivieemaldusvahendit. Võta veemahuti masinast välja (joonis 4).



Kui kasutad filtrit CLARIS, siis võta see enne veemahuti katlakivist puhastamist mahutist välja.

16.9 Süsteemi tühendamine

Eeltingimus: IMPRESSA on välja lülitatud



Kui IMPRESSA't on vaja ühest kohast teise transportida külma ilmaga, siis tuleb süsteem kahjustuste vältimiseks enne tühendada.

- Aseta nõu professionaalse piimavahustaja (15) alla (joonis 10).
- Hoia auruklahvi  (8) all seni, kuni ekraanile ilmub järgmine kiri:
 - **EKRAAN** AVA KRAAN
 - **EKRAAN** TÜHJENE
 - **EKRAAN** SULE KRAAN
- IMPRESSA lülitub välja.

17. Puhastamine

Sinu IMPRESSA'l on sisseehitatud puhastusprogramm. Puhastustoiming võtab umbes 15 minutit.



IMPRESSA puhastamiseks saab kohalike edasimüüjate käest spetsiaalseid JURA puhastustablette. Juhime tähelepanu sellele, et kui kasutad vale puhastusvahendit, võib masin rikki minna ning vette võib sattuda võõrkehi.



Kui katlakivieemaldusprogramm on käivitatud, siis ei tohi seda enam katkestada!



Pärast masina puhastamist tuleb iga kord puhtaks teha ka eeljahvatatud kohvi tätelehter (11).

- **EKRAAN** VALI JOOK / PUHASTA
- Hoia hooldusklahvi  (7) all, kuni ekraanile ilmub järgmine kiri:

■EKRAAN TÜHJENDA SAHTEL

- Tühjenda sahtel.

■EKRAAN SAHTEL PUUDUB

- Pane sahtel oma kohale tagasi.
- Eemalda vedelikusahtli kohal olev rest (19).
- Aseta nõu (joonis 12) reguleeritava kõrgusega kohvitila (17) alla.

■EKRAAN VAJUTA PESUKLAHVI

- Vajuta hooldusklahvi ⚡ (7).

■EKRAAN PUHASTUS

■EKRAAN LISA TABLETT

- Pane tablett masinasse (vt joonist 15).

■EKRAAN VAJUTA PESUKLAHVI

- Vajuta hooldusklahvi ⚡ (7).

■EKRAAN PUHASTUS

■EKRAAN TÜHJENDA SAHTEL

■EKRAAN SAHTEL PUUDUB

■EKRAAN VALI JOOK

- Kui puhastusprogramm on läbitud, pühi kohvi täitelehter kuiva lapiga üle.
- Masina puhastamine on edukalt lõpule viidud.

18. Katlakivi eemaldamine

Sinu IMPRESSA'1 on sisseehitatud katlakivieemaldusprogramm. Katlakivieemaldus võtab aega umbes 40 minutit.



IMPRESSA puhastamiseks saab kohalike edasimüüjate käest spetsiaalseid JURA katlakivieemaldustablette. Juhime tähelepanu sellele, et kui kasutad vale katlakivieemaldusvahendit, võib masin rikki minna ning vette võib sattuda vöörkehi.



Kui IMPRESSA't peab katlakivist puhastama, siis ilmub ekraanile vastav teade.

Pärast selle teate ilmumist saab jätkuvalt kohvi valmistada ning kuumavee-/aurufunktsiooni kasutada. Katlakivi võib eemaldada ka hiljem.

Enne katlakivieemaldusprogrammi käivitamist lülita süsteem välja. Kui katlakivieemaldusprogramm on käivitatud, siis ei tohi seda enam katkestada.



Kui kasutad katlakivieemaldusvahendeid, siis eemalda kõik tundlikele pindadele (näiteks naturaalsele kivile või puidule) sattunud loigud ja pritsmed kohe või kasuta pindade kaitsmiseks muid meetmeid.



Kindlasti tuleb oodata, kuni katlakivieemaldusvahend on otsas ja veemahuti tühi. Ära lisa katlakivieemaldusvahendit.

■EKRAAN VALI JOOK / KATL.PESU

- Lülita IMPRESSA sisse-/väljalülitusklahvist ⏻ (3) välja.
- Eemalda professionaalne piimavahustaja (15) (joonis 17).
- Hoia hooldusklahvi ⚡ (7) all, kuni ekraanile ilmub järgmine kiri:
- EKRAAN TÜHJENDA SAHTEL

- Tühjenda sahtel.
- ~~EKRAAN~~ SAHTEL PUUDUB
- Pane sahtel oma kohale tagasi.
- ~~EKRAAN~~ VALA LAHUS VEEPAAKI

Lahusta ühe mullpakendi sisu (kolm tabletti) pooles liitris vees ja vala lahus veemahutisse. Aseta veemahuti oma kohale tagasi.

- ~~EKRAAN~~ AVA KRAAN
VALA LAHUS VEEPAAKI
- Aseta kuumaveeotsiku alla piisavalt suur nõu (joonis 17).
- Keera auru-/kuumaveekraan (14) lahti (joonis 13).
- ~~EKRAAN~~ KATL.PESU
- ~~EKRAAN~~ SULE KRAAN
- Sulge auru-/kuumaveekraan (14).
- ~~EKRAAN~~ KATL.PESU
- ~~EKRAAN~~ TÜHJENDA SAHTEL
- Tühjenda sahtel.
- ~~EKRAAN~~ SAHTEL PUUDUB
- Pane sahtel oma kohale tagasi.
- ~~EKRAAN~~ LISA VETT



Loputa veemahuti korralikult veega puhtaks ja täida see külma värse kraaniveega. Aseta mahuti oma kohale tagasi.

- ~~EKRAAN~~ AVA KRAAN
- Keera auru-/kuumaveekraan (14) lahti (joonis 13).
- ~~EKRAAN~~ KATL.PESU
- ~~EKRAAN~~ SULE KRAAN
- Pärast auru-/kuumaveekraani (14) sulgemist ilmub ekraanile järgmine teade:
- ~~EKRAAN~~ KATL.PESU
- ~~EKRAAN~~ TÜHJENDA SAHTEL
- Tühjenda sahtel.
- ~~EKRAAN~~ SAHTEL PUUDUB
- Pane sahtel oma kohale tagasi.
- ~~EKRAAN~~ VAJUTA PESUKLAHVI
- Vajuta hooldusklahvi (7).
- ~~EKRAAN~~ LOPUTUS
- ~~EKRAAN~~ VALI JOOK
- Masina katlakivist puhastamine on edukalt lõpule viidud.

19. Utiliseerimine



Palun utiliseeri vanad masinad keskkonnasäästlikul viisil.

Vanad masinad sisaldavad väärtuslikke materjale, mis tuleks saata taaskasutusse, seepärast palun utiliseeri masin jäätmekäitlusasutuse kaudu.

20. Abiks täiusliku kohvi valmistamisel

Reguleeritava kõrgusega kohvivila (17)

Kohvivila kõrgust saab tassi suurusest lähtuvalt reguleerida (joonis 3).

Jahvatusaste

Vt peatükki 2.5 “Veski reguleerimine”.

Tasside eelsoojendamine

Tasse võib kuuma vee või auru abil eelsoojendada. Mida väiksem on valmistatav kohvikogus, seda olulisem on tasse enne soojendada.

Suhkur ja koor

Kohvi/tee segamise käigus jook jahtub. Külmkapist võetud koore või piima lisamisel jahtub kohv märgatavalt.

21. Teated

EKRAAN	Põhjus	Abinõu
LISA VETT	Veemahuti on tühi. Ujuk ei tööta.	Lisa vett. Loputa veemahutit või puhasta seda katlakivist.
LISA UBE	Oamahuti on tühi. Teade jääb ekraanile ka pärast ubade lisamist.	Lisa kohviube. Lase üks tassitäis kohvi välja. Teade kaob alles pärast ühe tassitäie kohvi valmistamist.
TÜHJENDA SAHTEL	Kohvipaksusahtel on täis. Sahtel on pärast tühjendamist liiga vara oma kohale tagasi asetatud.	Tühjenda kohvipaksusahtel Oota 10 sekundit enne sahtli tagasi asetamist.
SAHTEL PUUDUB	Sahtel ei ole korralikult paigaldatud või jäi üldse masinasse asetamata.	Paigalda sahtel korralikult.
VALI JOOK / PUHASTA	Masinat on vaja puhastada.	Käivita puhastusprogramm (peatükk 17).
VALI JOOK / KATL.PESU	Katlakivi on vaja eemaldada.	Käivita katlakivieemaldusprogramm (peatükk 18).
VALI JOOK / FILTER	Filtri kasutusiga on lõppenud.	Vaheta filter välja (punkt 5.2).
VIGA	Üldine rike.	<ul style="list-style-type: none">- Lülita masin välja;- eemalda toitejuhe seinakontaktist;- ühenda IMPRESSA vooluvõrku;- lülita IMPRESSA sisse. <ul style="list-style-type: none">- Lase kohvimasinat JURA teeninduses kontrollida.

22. Probleemid

Probleem	Põhjus	Abinõu
Veski tekitab väga valju müra.	Veskis on võõrkeha.	Eeljahvatatud kohvist on jätkuvalt võimalik jooki valmistada. Lase kohvimasinat JURA teeninduses kontrollida.
Piima vahustamisel tekib liiga vähe vahtu.	Professionaalne piimavahustaja on pesemata. Professionaalne piimavahustaja on valesti kokku pandud.	Puhasta professionaalset piimavahustajat (peatükk 13). Kontrolli, kas professionaalne piimavahustaja on õigesti kokku pandud.
Kohvivilast ei voola, vaid ainult tilgub kohvi.	Liiga peen jahvatusaste. Eeljahvatatud kohv on liiga peene jahvatusastmega.	Kasuta jämedamat jahvatusastet. Kasuta jämedamat eeljahvatatud kohvipulbrit.

Kõrgsageduslikud elektromagnetilised häired võivad ekraani mõjutada. Kohvivalmistamist see siiski ei sega.

Kui ekraanile ilmub jätkuvalt veateateid või kui tekib veel mingeid probleeme, siis võta palun ühendust kohaliku volitatud edasimüüja või JURA Elektroapparate AG-ga.

23. Juriidiline teave

Käesolev kasutusjuhend sisaldab kogu teavet, mis on vajalik masina õigeks kasutamiseks, käsitsemiseks ja hooldamiseks.

Masina ohutuks kasutamiseks, käsitsemiseks ja hooldamiseks on vaja käesolevas kasutusjuhendis sisalduvaid suuniseid teada ja järgida.

Käesolev kasutusjuhend ei hõlma kõiki mõeldavaid kasutusviise. Masin on mõeldud koduseks kasutamiseks.

Lisaks soovime ära märkida, et käesoleva kasutusjuhendi sisu ei moodusta osa ühestki varasemast ega kehtivast lepingust, kokkuleppest või õiguslikust suhtest ega muuda ühtegi taolist lepingut, kokkulepet ega õiguslikku suhet. JURA Elektroapparate AG kohustused on sätestatud vastavas ostulepingus, mis sisaldab täielikult ka kõiki garantiitingimusi. Käesolevas kasutusjuhendis sisalduvad andmed ei laienda ega piira ülalmainitud garantiitingimusi.

Kasutusjuhendis sisalduv teave on kaitstud autoriõigusega. Juhendist fotokoopiate tegemine ja selle teistesse keeltesse tõlkimine on ilma JURA Elektroapparate AG kirjaliku loata keelatud.

24. Tehnilised andmed

Pinge:	230 V AC
Võimsus:	1450 W
Voolutugevus:	10 A
Ohutuskontroll:	
Energiatarbimine ooterežiimil:	umbes 3,5 Wh
Energiatarbimine kohvivalmistusrežiimil:	umbes 11,5 Wh
Pumba surve:	maks. 15 baari (staatiline)
Veemahuti:	1,9 liitrit
Oamahuti maht:	200 g
Kohvipaksumahuti maht:	maks. 16 portsjonit
Toitejuhtme pikkus:	umbes 1,1 m
Kaal:	9,1 kg
Mõõtmed (L x K x S):	28 x 34,5 x 44,5 cm

Masin vastab järgmistele ELi direktiividele:
73/23/EMÜ, 19.02.1973 "Madalpingedirektiiv" koos selle muutmise direktiiviga 93/336/EMÜ;
89/336/EMÜ, 03.05.1989 "EMC direktiiv" koos selle muutmise direktiiviga 92/31/EMÜ.



Informatsioon ja hooldus
Ametlik esindaja Eestis
Infomelton OÜ
Weizenbergi 27, 10150 Tallinn
Tel. +372 651 8850, faks +372 651 8859
E-post lavazza@lavazza.ee
<http://www.jura.ee>

IMPRESSA
KUI SA ARMASTAD KOHVI