

jura®



Manual de uso IMPRESSA J9 One Touch TFT



Para su seguridad: lea cuidadosamente y comprenda el manual antes de usar la máquina.

Su IMPRESA J9 One Touch TFT

ADVERTENCIAS DE SEGURIDAD IMPORTANTES	4
Elementos de control	8
1 Preparación y puesta en funcionamiento	10
JURA en Internet	10
Instalar la máquina	10
Llenar el depósito de agua	10
Llenar el recipiente de café en grano.....	10
Primera puesta en funcionamiento	11
Colocar y activar el filtro	12
Determinar y ajustar la dureza del agua.....	13
Ajustar el mecanismo de molienda	15
2 Preparación	16
Posibilidades de la preparación	16
Espresso y café.....	17
Preparación de dos productos de café.....	17
Latte Macchiato, Cappuccino.....	18
Leche caliente y espuma de leche.....	19
Café molido.....	20
Adaptar de forma permanente la cantidad de agua al tamaño de taza.....	21
Agua caliente	22
3 Funcionamiento diario	23
Conectar	23
Conservación diaria	23
Desconectar	24
4 Ajustes permanentes en el modo de programación	25
Ajustes del producto.....	26
Ajustes de conservación.....	28
Modo de ahorro de energía	29
Desconexión automática	30
Unidad de cantidad de agua.....	30
Restablecer los ajustes de fábrica.....	31
Idioma	32
Temas de visualización.....	32
Consultar información	33
5 Conservación	34
Enjuagar la máquina.....	35
Enjuagar el vaporizador Cappuccino.....	35

Limpia el vaporizador Cappuccino	35
Desmontar y enjuagar el vaporizador Cappuccino	37
Cambiar el filtro	37
Limpia la máquina	38
Descalcificar la máquina	40
Limpia el recipiente de café en grano	43
Descalcificar el depósito de agua	43
6 Mensajes en el visualizador	44
7 Eliminación de anomalías	45
8 Transporte y eliminación respetuosa con el medioambiente	47
Transporte / Vaciar el sistema	47
Eliminación	47
9 Datos técnicos	48
10 Índice alfabético	49
11 Contactos JURA / Advertencias legales	52

Descripción de símbolos

Advertencias



Símbolo de alerta de seguridad usado para advertirle sobre posibles riesgos de lesiones personales. Tenga en cuenta todos los mensajes de seguridad que acompañan a este símbolo para evitar posibles daños o incluso la muerte.



PELIGRO señala una situación de riesgo que, si no se subsana, causa la muerte o daños personales graves.



ADVERTENCIA señala una situación de riesgo que, si no se subsana, puede causar la muerte o daños personales graves.



ATENCIÓN, utilizado en conjunto con el símbolo de alerta de seguridad indica una situación de riesgo que, si no se subsana, puede causar daños de moderados a leves.



AVISO se utiliza para indicar prácticas que no provoquen daños personales.

Símbolos usados



Requerimiento de acción. Este símbolo significa que se ha precipitado al realizar alguna acción.



Advertencia y consejos para facilitarle aún más el manejo de su IMPRESA.



Mensaje en el visualizador

ADVERTENCIAS DE SEGURIDAD IMPORTANTES

Respete las medidas básicas de seguridad

Al usar electrodomésticos deben respetarse siempre las medidas básicas de seguridad con el fin de reducir el riesgo de incendio, descarga eléctrica y/o lesiones personales, además han de considerarse las siguientes medidas:

- Lea todas las instrucciones.
- No toque las superficies calientes. Utilice los asas o tiradores.
- Con el fin de protegerse contra incendios, descargas eléctricas y lesiones personales, no sumerja el cable, los conectores o el cuerpo de la máquina en agua u otro líquido.
- El uso de cualquier máquina por niños, o cerca de ellos, conlleva la necesidad de una supervisión atenta de los mismos.
- Desenchufe la máquina cuando no se esté utilizando y antes de proceder con su limpieza. Espere a que la máquina se enfríe antes de montar o desmontar piezas, así como antes de proceder con su limpieza.
- No utilice la máquina con un cable o enchufe deteriorado, después de un mal funcionamiento de la máquina, o si ha resultado dañada de cualquier forma. Para efectuar trabajos de inspección, reparación o ajuste, deberá devolver la máquina al centro de servicio técnico más cercano.
- El uso de accesorios no recomendados por el fabricante de la máquina puede provocar incendios, descargas eléctricas o lesiones personales.
- No use la máquina al aire libre.
- No deje el cable de alimentación colgando por el borde de una mesa o un mostrador y evite que entre en contacto con superficies calientes.
- No coloque la máquina sobre o cerca de un quemador de gas o eléctrico caliente, ni dentro de un horno caliente.
- Para desconectar la máquina, ponga todos los controles en „OFF“ y desconecte la clavija de la caja de enchufe encastrada.
- No utilice la máquina para otro uso que no sea el previsto.
- Tenga especial precaución al manipular vapor, agua o café caliente.
- Exclusivo para uso doméstico.

GUARDE ESTAS INSTRUCCIONES.

Transfiéralas a cualquier usuario futuro.

Uso previsto La máquina ha sido concebida exclusivamente para uso doméstico. Conforme a lo indicado en estas instrucciones, únicamente deberá usarse para la preparación del café y para calentar leche y agua. Cualquier otra utilización fuera de lo indicado será considerado un uso incorrecto. JURA Elektroapparate AG no puede aceptar responsabilidad alguna por las consecuencias derivadas de un uso incorrecto de la máquina.

Personas, niños inclusive, que

- no posean las capacidades físicas, sensoriales o mentales suficientes como para hacer uso de la máquina de un modo seguro o
- son inexpertos o no tienen los conocimientos suficientes en relación con el uso seguro de la máquina,

deben usar la máquina bajo la supervisión de una persona responsable o deben recibir instrucciones relativas al uso correcto de la máquina.

**Instrucciones especiales
para la colocación del cable
de alimentación**

- Se suministra un cable de alimentación corto para reducir el riesgo de enredos o tropiezos con un cable largo.
- El cable debe colocarse de manera que no quede tendido por encima de un mostrador o una mesa, lugares fácilmente accesibles para los niños, ni cause tropiezos.
- Esta máquina tiene una clavija con conexión a tierra de 3 pines.
- No altere el cable de ninguna manera.

NO use cables de extensión.

En caso de que el usuario utilice un cable de extensión,

- los datos eléctricos indicados en el cable de extensión deberían al menos coincidir con los datos eléctricos de la máquina y
- si la máquina es del tipo con conexión a tierra, el cable de extensión debería ser un cable con conexión a tierra de 3 conductores y
- el cable más largo debe colocarse de manera que no quede tendido por encima de un mostrador o una mesa, lugares fácilmente accesibles para los niños, ni cause tropiezos.

⚠ ADVERTENCIA



Para reducir el riesgo de incendio o de descarga eléctrica, NO retire ninguna tapa de servicio. NO altere la máquina de ninguna otra manera a la descrita en estas instrucciones. NO contiene piezas factibles de ser reparadas por los usuarios. Las reparaciones DEBEN efectuarlas exclusivamente personas autorizadas.

En caso de presencia de daños, por ejemplo si se percibe un olor a quemado, desenchufe inmediatamente la máquina y póngase en contacto con el servicio técnico de atención al cliente de JURA.

⚠ ATENCIÓN

Esta máquina ha sido concebida para uso doméstico. Todo servicio que no sea la limpieza y el mantenimiento, debe realizarlo un representante del servicio técnico autorizado:

- No sumerja la base en agua ni intente desarmar la máquina.
- No introduzca la máquina o alguna de sus componentes en el lavavajillas.
- Compruebe el voltaje para asegurar que el voltaje indicado en la placa de características técnicas coincide con el suyo.
- Nunca use agua templada o caliente para llenar el depósito de agua. Use exclusivamente agua fría.
- Durante el funcionamiento de la máquina, mantenga las manos y el cable fuera alejados de todas las piezas calientes.

Se corre el riesgo de sufrir escaldaduras o quemaduras por tocar los tubos y el vaporizador Cappuccino.

- Mantenga a los niños alejados.
- No toque ninguna pieza caliente. Utilice los asas o tiradores suministrados.
- Asegúrese de que el vaporizador Cappuccino está correctamente encajado y limpio. Si no está correctamente encajado o se bloquea por la suciedad, puede soltarse el vaporizador Cappuccino o sus componentes.

AVISO



- Nunca realice limpiezas con polvos para fregar ni con objetos duros.
- Asegure que las ranuras de ventilación no estén cubiertas.
- Nunca saque la bandeja recogegotas durante el proceso de preparación. Saque la bandeja recogegotas únicamente cuando el visualizador lo indique o cuando la máquina esté lista para funcionar.

**JAMÁS HAGA LO SIGUIENTE
(o perderá la protección de
su garantía):**

- Nunca llene el recipiente de café en grano o el embudo para café molido (embudo de llenado para café molido) con café instantáneo, mezclas de chocolate, etc. Puede afectar al correcto funcionamiento de la cámara de infusión.
- Nunca llene el recipiente de café en grano con granos de café con un tratamiento adicional de azúcar. En caso de duda, póngase en contacto con su tienda especializada.
- Nunca llene con otras cosas que no sean café en grano el recipiente de café en grano (ni chocolate, ni arroz, ni nueces, ni especias, sólo café en grano tostado).
- Nunca llene el recipiente de café en grano con café en grano congelado. Si guarda el café en grano dentro del frigorífico, déjelo descongelar unas 3 ó 4 horas antes de introducirlo en el recipiente de café en grano.
- Rellene siempre el depósito de agua con agua dulce, limpia y fría, excepto durante el procedimiento de descalcificación.
- Nunca use agua mineral o carbonatada. Puede usar agua corriente, embotellada, de manantial y agua obtenida por ósmosis inversa.
- Nunca dé a la máquina un uso diferente al descrito en estas instrucciones. En caso de duda, póngase en contacto con su tienda especializada.

Elementos de control

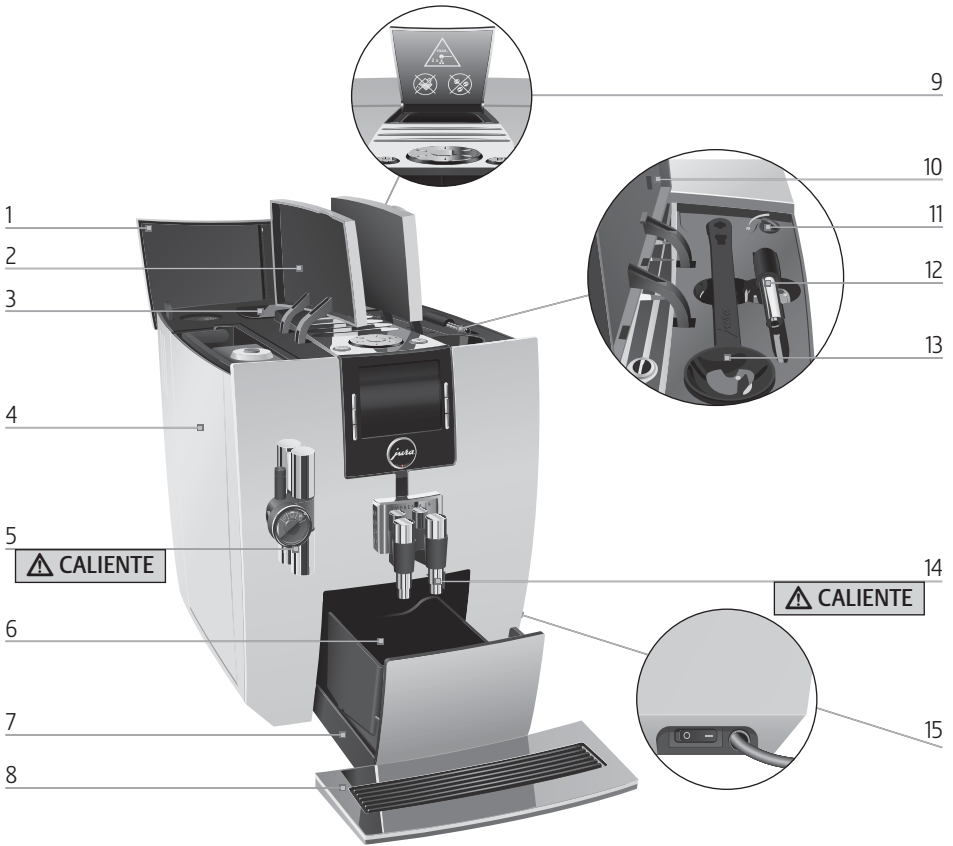

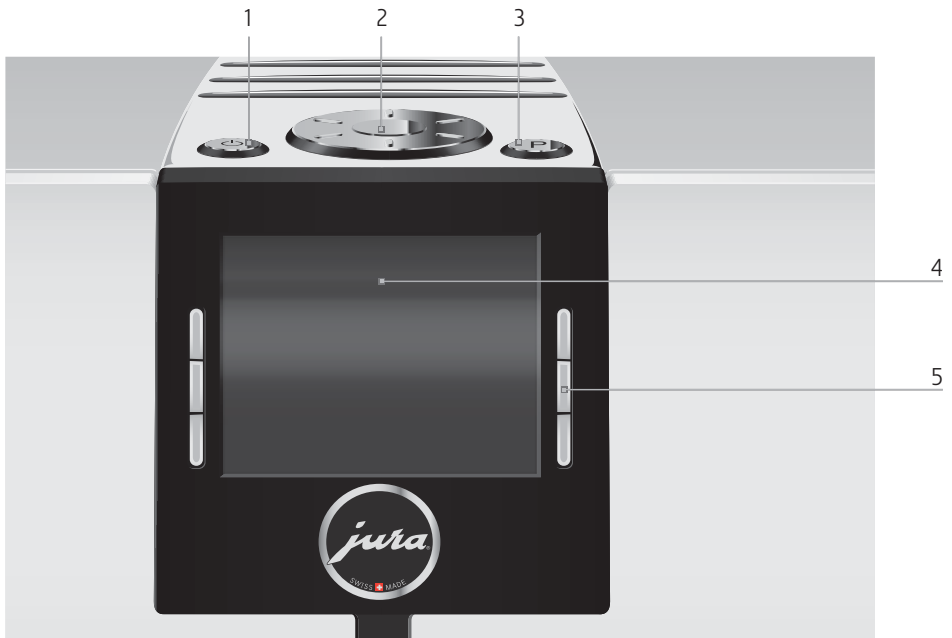

- 1 Tapa del recipiente de café en grano
- 2 Tapa del depósito de agua
- 3 Recipiente de café en grano con tapa de protección de aroma
- 4 Depósito de agua
- 5 Vaporizador Cappuccino ajustable en altura
- 6 Depósito de borra
- 7 Bandeja recogegotas
- 8 Plataforma de tazas

- 9 Embudo de llenado para café molido
- 10 Tapa del compartimento de accesorios
- 11 Selector giratorio para ajuste del grado de molido
- 12 Vaporizador de agua caliente
- 13 Cuchara dosificadora para café molido
- 14 Salida de café ajustable en altura y ancho
- 15 Interruptor de alimentación y cable de alimentación (lateral de la máquina)



Parte superior de la máquina

- 1  Botón de mando marcha/parada
- 2  Rotary Switch
- 3  Botón P (programación)

Parte frontal

- 4 Visualizador
- 5 Botones (la función de los botones depende de cada indicación del visualizador)

1 Preparación y puesta en funcionamiento

JURA en Internet

Visítenos en Internet. En la página web de JURA (www.jura.com) podrá descargar una **guía rápida** para su máquina. Además encontrará información interesante y actual sobre su IMPRESSA, así como acerca de todo lo relativo al café.

Instalar la máquina

Preste atención a los siguientes puntos cuando instale su IMPRESSA:

- Coloque la IMPRESSA sobre una superficie horizontal y resistente al agua.
- Seleccione el lugar de su IMPRESSA de tal modo que esté protegida contra un sobrecalentamiento. Preste atención a que no se tapen las rendijas de ventilación.

Llenar el depósito de agua

Cambie el agua diariamente para disfrutar de un café perfecto.

AVISO

La leche, el agua gasificada y otros líquidos podrán dañar el depósito de agua o la máquina.

- ▶ Llene el depósito de agua exclusivamente con agua dulce y fría.
-

- ▶ Abra la tapa del depósito de agua.
- ▶ Retire el depósito de agua y enjuáguelo con agua fría.
- ▶ Llene el depósito de agua dulce y fría, y vuelva a colocarlo.
- ▶ Cierre la tapa del depósito de agua.



Llenar el recipiente de café en grano

El recipiente de café en grano dispone de una tapa de protección de aroma. De este modo el aroma del café en grano se mantiene durante más tiempo.

AVISO

El café en grano tratado con aditivos (p. ej. azúcar en el caso del café torrefacto), el café molido y el café liofilizado dañan el mecanismo de molienda.

- ▶ Llene el recipiente de café en grano exclusivamente con café en grano tostado.
-

- ▶ Abra la tapa del recipiente de café en grano y retire la tapa de protección de aroma.
- ▶ Elimine las impurezas o los cuerpos extraños que pudiera haber en el recipiente de café en grano.
- ▶ Rellene el recipiente con café en grano, cierre la tapa de protección de aroma y la tapa del recipiente de café en grano.

Primera puesta en funcionamiento

⚠ ADVERTENCIA

Peligro de muerte por descarga eléctrica al hacer funcionar la máquina con un cable de alimentación defectuoso.

- ▶ Nunca utilice una máquina defectuosa.
- ▶ Nunca utilice una máquina con el cable de alimentación defectuoso.

i La cantidad de agua se mide por defecto en onzas («oz»). En el modo de programación puede cambiar este ajuste a mililitros («ml») (véase Capítulo 4 «Ajustes permanentes en el modo de programación – Unidad de cantidad de agua»).

Condición previa: El depósito de agua y el recipiente de café en grano están llenos.

- ▶ Inserte el enchufe de alimentación en una toma de corriente.
- ▶ Conecte la IMPRESA mediante el interruptor de alimentación situado en el lado derecho de la máquina.

⏻ ▶ Pulse el botón de mando marcha/parada para conectar la IMPRESA.

Aparece el logo JURA. Después se muestran los idiomas que puede seleccionar.

i Para mostrar otros idiomas disponibles pulse el botón «Más» (abajo a la derecha).

- ▶ Pulse el botón del idioma deseado, por ejemplo «Español». En el visualizador aparece brevemente «Almacenado» para confirmar el ajuste.

«Por favor, pulse el Rotary Switch.», el Rotary Switch se enciende.

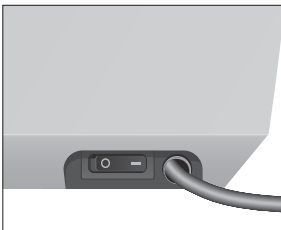

1 Preparación y puesta en funcionamiento



- ▶ Coloque un recipiente debajo del vaporizador Cappuccino.
- ▶ Pulse el Rotary Switch.
«El sistema se llena.», el sistema se llena con agua. El proceso se detiene automáticamente.
«Por favor, pulse el Rotary Switch.»

- ▶ Coloque un recipiente debajo de la salida de café.
- ▶ Pulse el Rotary Switch.
«Enjuagar la máquina.», la máquina se enjuaga. El proceso se detiene automáticamente. En el visualizador aparece «Por favor, seleccione su producto:». Ahora su IMPRESSA está lista para funcionar.

i En el visualizador se indican los productos que puede preparar.

Colocar y activar el filtro

Su IMPRESSA ya no necesitará descalcificación si emplea el cartucho de filtro CLEARYL Blue. Recomendamos el uso de cartuchos de filtro a partir de una dureza del agua de 10 °dH.

- i** Si no sabe la dureza del agua que va a usar, deberá determinarla lo antes posible (véase Capítulo 1 «Preparación y puesta en funcionamiento – Determinar la dureza del agua»).
- i** Realice el proceso «Colocar el filtro» sin interrupción. De este modo garantizará el funcionamiento óptimo de su IMPRESSA.

Condición previa: El visualizador indica «Por favor, seleccione su producto:».

- P** ▶ Pulse el botón P.
«Estado de conservación (1/6)»
- ▶ Gire el Rotary Switch hasta que se indique la opción del programa «Ajustes de conservación (3/6)».
- ▶ Pulse el botón «Filtro».
«Filtro»
- ▶ Pulse el botón «Activo».
- ▶ Pulse el botón «Almacenar».
En el visualizador aparece brevemente «Almacenado».
«Por favor, coloque el filtro.»

- ▶ Extraiga la prolongación del Pack de Bienvenida para el cartucho de filtro.
- ▶ Coloque la prolongación en la parte superior sobre un cartucho de filtro CLEARYL Blue.
- ▶ Retire el depósito de agua y vacíelo.
- ▶ Abra el portafiltros e introduzca el cartucho de filtro en el depósito de agua ejerciendo una ligera presión.
- ▶ Cierre el portafiltros. Hará un ruido al encajar.



- i** El efecto del filtro se agota después de dos meses. Ajuste la duración con ayuda del disco indicador de fecha en el portafiltros del depósito de agua.

- ▶ Llene el depósito de agua con agua dulce y fría y vuelva a colocarlo.
- ▶ Coloque un recipiente (mín. 17 oz o 500 ml) debajo del vaporizador Cappuccino.
- ▶ Pulse el botón «Más».

«Filtro se enjuaga.», sale agua por el vaporizador Cappuccino.

- i** Puede interrumpir cuando lo desee el enjuague del filtro pulsando cualquier botón. Pulse el Rotary Switch  para continuar con el enjuague del filtro.

- i** El agua puede presentar una ligera coloración. Esta coloración no es ni insalubre ni afecta al sabor.

El enjuague del filtro termina automáticamente después de aprox. 17 oz (500 ml). La máquina se calienta. En el visualizador aparece «Por favor, seleccione su producto.». El filtro está activado.

Determinar y ajustar la dureza del agua

- i** El ajuste de la dureza del agua no es posible si utiliza el cartucho de filtro CLEARYL Blue y si lo ha activado en el modo de programación.

Cuanto más dura sea el agua, más frecuentemente deberá descalcificar la IMPRESSA. Por eso, es importante ajustar la dureza del agua.

La dureza del agua puede ajustarse sin escalonamiento entre 1 °dH y 30 °dH.

1 Preparación y puesta en funcionamiento

Nivel	Visualizar grado alemán (°dH)	Grados de dureza generales (°dGH)	Partes por millón (ppm)	Tira indicadora número de campos 'rojizos'
Inactivo	–	–	–	–
Agua muy blanda	<3	<3	< 53.4	Ninguno
Agua blanda	> 4	> 4	> 71	1
Agua dura	> 8.4	> 8.4	> 150	2
Agua muy dura	> 14	> 14	> 250	3

Determinar la dureza del agua

Con la tira reactiva Aquadur® incluida en el equipamiento podrá determinar la dureza del agua.

- ▶ Ponga la tira brevemente (1 segundo) bajo el agua corriente. Sacuda el agua.
 - ▶ Espere aprox. 1 minuto.
 - ▶ Lea el grado de dureza del agua según la coloración de la tira reactiva Aquadur® con ayuda de la descripción que aparece en el embalaje.
- Ahora podrá ajustar la dureza del agua.

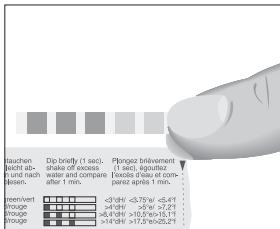

Ajustar la dureza del agua

Ejemplo: así se modifica la dureza del agua de «16 °dH» a «25 °dH».

Condición previa: El visualizador indica «Por favor, seleccione su producto:».

- P** ▶ Pulse el botón P.
- «Estado de conservación (1/6)»
- ▶ Gire el Rotary Switch hasta que se indique la opción del programa «Ajustes de conservación (3/6)».
- ▶ Pulse el botón «Dureza del agua».
- «Dureza del agua»
- ▶ Pulse los botones «<» o «>» para ajustar la dureza del agua.
- ▶ Pulse el botón «Almacenar».
- En el visualizador aparece brevemente «Almacenado» para confirmar el ajuste.
- «Ajustes de conservación (3/6)»
- P** ▶ Pulse el botón P para salir del modo de programación.
- «Por favor, seleccione su producto:»

Ajustar el mecanismo de molienda

Usted puede adaptar el mecanismo de molienda sin escalonamiento al grado de tueste de su café.

AVISO

Si ajusta el grado de molido con el mecanismo de molienda parado, pueden producirse daños en el selector giratorio para ajuste del grado de molido.

- ▶ Ajuste el grado de molido sólo con el mecanismo de molienda en funcionamiento.

El ajuste correcto del grado de molido se reconocerá por la homogeneidad con la que el café sale por la salida de café. Además, se formará una crema fina y densa.

Ejemplo: así se modifica el grado de molido **durante** la preparación de un Espresso.

- ▶ Abra la tapa del compartimento de accesorios.
- ▶ Coloque una taza debajo de la salida de café.
- ▶ Pulse el botón «Espresso». Se activa el mecanismo de molienda. En el visualizador se indica «Espresso».
- ▶ Sitúe el selector giratorio para ajuste del grado de molido en la posición deseada **mientras** el mecanismo de molienda esté en funcionamiento. El Espresso se prepara, el grado de molido está ajustado.
- ▶ Cierre la tapa del compartimento de accesorios.

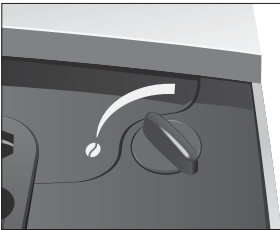







2 Preparación

⚠ ADVERTENCIA

Tanto el café como el vapor y el agua calientes pueden provocar escaldaduras. La escaldadura es una quemadura muy seria.

- ▶ Tenga mucho cuidado al manipular líquidos o vapor calientes.
- ▶ Deje enfriar los líquidos antes de beber.
- ▶ En caso de sufrir una escaldadura, enjuague la parte afectada con agua fría y consulte a un médico.
- ▶ Manténgase FUERA DEL ALCANCE de los niños.

Puede encontrar un resumen de las temperaturas en el Capítulo 4 «Ajustes permanentes en el modo de programación – Ajustes del producto».

- i** Mientras se esté preparando una especialidad de café o una especialidad con leche, así como agua caliente, podrá interrumpir en cualquier momento la preparación. Para ello, pulse un botón cualquiera.
- i** Durante el proceso de molienda podrá seleccionar la **intensidad del café** de los diferentes productos girando el Rotary Switch :  (ligero),  (suave),  (normal),  (fuerte) o  (extra).
- i** Durante la preparación podrá modificar la **cantidad de agua** preajustada girando el Rotary Switch  o pulsando los botones «<» y «>».
- i** La cantidad de agua se mide por defecto en onzas («oz»). En el modo de programación puede cambiar este ajuste a mililitros («ml») (véase Capítulo 4 «Ajustes permanentes en el modo de programación – Unidad de cantidad de agua»).
- i** A través del visualizador podrá seguir el estado actual de la preparación.

En el modo de programación tiene la posibilidad de realizar ajustes permanentes para todos los productos (véase Capítulo 4 «Ajustes permanentes en el modo de programación – Ajustes del producto»).

Posibilidades de la preparación

Puede preparar más especialidades de café, aparte de las que se indican en el visualizador. Si gira el Rotary Switch se muestran otras especialidades de café en una vista Rondell. La vista de la Rondell se

abandona automáticamente tras 5 segundos si no se ha iniciado ninguna preparación.

Las siguientes especialidades de café se muestran por defecto en el visualizador:

- «Espresso»
- «Café»
- «Cappuccino»
- «Latte Macchiato»
- «Agua caliente»
- «Porción de leche»

Especialidades de café mostradas en la vista Rondell:

- «Ristretto»
- «Dos Espressos»
- «Dos cafés»
- «Dos Ristrettos»

Espresso y café

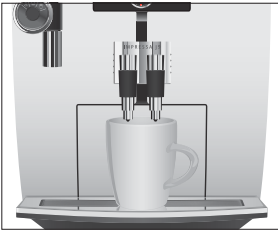

La preparación de «Espresso» y «Café» sigue este patrón.

Ejemplo: así se prepara un café.

- ▶ Coloque una taza debajo de la salida de café.
- ▶ Pulse el botón «Café».

Se inicia la preparación. La cantidad de agua preajustada del café cae en la taza.

La preparación se detiene automáticamente, en el visualizador aparece «Por favor, seleccione su producto».

Preparación de dos productos de café



La preparación de **dos** especialidades de café se realiza bien a través de la vista Rondell, o bien pulsando dos veces el correspondiente botón de preparación.

Ejemplo: así se preparan **dos cafés** (a través de la vista Rondell).

- ▶ Coloque dos tazas debajo de la salida de café.
- ▶ Gire el Rotary Switch para acceder a la vista Rondell.
- ▶ Gire el Rotary Switch hasta que se indique «Dos cafés».
- ▶ Pulse el Rotary Switch.

La preparación se inicia y la cantidad de agua preajustada cae en la taza.

La preparación se detiene automáticamente, en el visualizador aparece «Por favor, seleccione su producto.».

- i** Así se preparan dos tazas de café pulsando simplemente un botón: Coloque dos tazas debajo de la salida de café. Pulse dos veces el botón «Café» (en un lapso de dos segundos) para iniciar la preparación del café.

Latte Macchiato, Cappuccino

Su IMPRESSA le prepara un Latte Macchiato o Cappuccino pulsando un botón. Para ello no es necesario desplazar el vaso o la taza.

Ejemplo: así se prepara un Latte Macchiato.

- ▶ Retire la tapa protectora del vaporizador Cappuccino.
- ▶ Acople el tubo de leche al vaporizador Cappuccino. Utilice el tubo largo para un envase de cartón de leche y el tubo corto para un recipiente de leche.
- ▶ Introduzca el otro extremo del tubo de leche en un envase de cartón de leche o conéctelo a un recipiente de leche.
- ▶ Coloque un vaso debajo del vaporizador Cappuccino.
- ▶ Ajuste la rueda de ajuste del vaporizador Cappuccino a la posición Espuma de leche .
- ▶ Pulse el botón «Latte Macchiato».

«Latte Macchiato», se prepara la espuma de leche.

La preparación se detiene automáticamente una vez alcanzada la cantidad de leche preajustada.

- i** Habrá una corta pausa durante la cual se separará la leche caliente de la espuma de la leche. De esta manera se podrán producir las capas características de un Latte Macchiato. Podrá definir la duración de esta pausa en el modo de programación (véase Capítulo 4 «Ajustes permanentes en el modo de programación – Ajustes del producto»).

La preparación del café se inicia. Cae en el vaso la cantidad de agua preajustada. La preparación se detiene automáticamente, en el visualizador aparece «Por favor, seleccione su producto.».

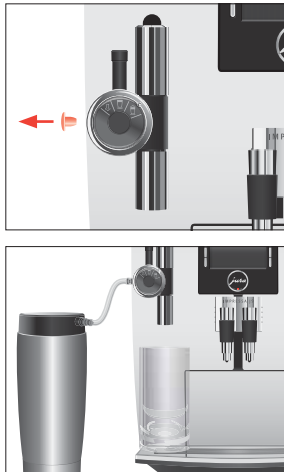

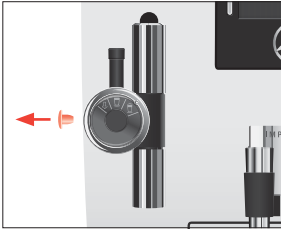

Para que el vaporizador Cappuccino funcione de forma correcta debe enjuagarlo y limpiarlo con regularidad (véase Capítulo 5 «Conservación – Enjuagar el vaporizador Cappuccino»).

Leche caliente y espuma de leche



Ejemplo: así se prepara espuma de leche.

- ▶ Retire la tapa protectora del vaporizador Cappuccino.
- ▶ Acoople el tubo de leche al vaporizador Cappuccino. Utilice el tubo largo para un envase de cartón de leche y el tubo corto para un recipiente de leche.
- ▶ Introduzca el otro extremo del tubo de leche en un envase de cartón de leche o conéctelo a un recipiente de leche.
- ▶ Coloque una taza debajo del vaporizador Cappuccino.
- ▶ Ajuste la rueda de ajuste del vaporizador Cappuccino a la posición Espuma de leche .

i Si desea **calentar leche**, sitúe la rueda de ajuste del vaporizador Cappuccino en la posición Leche .

- ▶ Pulse el botón «Porción de leche».
«Porción de leche»
En cuanto se haya calentado la máquina aparece «Por favor, seleccione su producto».
- ▶ Pulse de nuevo el botón «Porción de leche».
«Porción de leche», se prepara la espuma de leche. La preparación se detiene automáticamente una vez alcanzada la cantidad de leche preajustada. En el visualizador aparece «Por favor, seleccione su producto».

Para que el vaporizador Cappuccino funcione de forma correcta debe enjuagarlo y limpiarlo con regularidad (véase Capítulo 5 «Conservación – Enjuagar el vaporizador Cappuccino»).

Café molido

Mediante el embudo de llenado para café molido puede utilizar una segunda variedad de café, por ejemplo café descafeinado.

- i** No añada nunca más de dos cucharadas dosificadas al ras de café molido.
- i** No utilice café molido demasiado fino. Éste podría obstruir el sistema y el café sólo saldría gota a gota.
- i** Si ha cargado una cantidad de café molido insuficiente, se indicará «Café molido insuficiente» y la IMPRESA interrumpirá el proceso.
- i** La especialidad de café deseada ha de prepararse en un lapso de aprox. 1 minuto después de cargar el café molido. En caso contrario la IMPRESA interrumpe el proceso y vuelve a estar en modo de disposición.

La preparación de todas las especialidades de café con café molido sigue este patrón.

Ejemplo: así se prepara un Espresso con café molido.

- ▶ Coloque una taza de Espresso debajo de la salida de café.
- ▶ Abra la tapa del embudo de llenado para café molido.
«Por favor, añada café molido.»
- ▶ Ponga una cucharada al ras de café molido en el embudo de llenado con la cuchara dosificadora.
- ▶ Cierre la tapa del embudo de llenado.
«Por favor, seleccione su producto:»
- ▶ Pulse el botón «Espresso».

Se inicia la preparación. Cae en la taza la cantidad de agua preajustada para Espresso. La preparación se detiene automáticamente, en el visualizador aparece «Por favor, seleccione su producto:».



Adaptar de forma permanente la cantidad de agua al tamaño de taza

Puede adaptar fácilmente y de forma permanente la cantidad de agua de todas las especialidades de café y de agua caliente al tamaño de taza. La cantidad de agua se ajusta una vez tal como se indica en el siguiente ejemplo. A partir de ese momento saldrá la misma cantidad para todas las demás preparaciones.

El ajuste permanente de la cantidad de agua al tamaño de la taza de todas las especialidades de café y de agua caliente sigue siempre este patrón.

Ejemplo: así se ajusta de forma **permanente** la cantidad de agua para un café.

Condición previa: El visualizador indica «Por favor, seleccione su producto:».

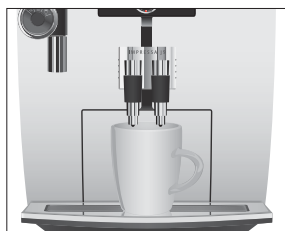

- ▶ Coloque una taza debajo de la salida de café.
- ▶ Pulse y **mantenga pulsado** el botón «Café». Se indican «Café» y la cantidad de llenado.
- ▶ **Mantenga pulsado** el botón «Café» hasta que aparezca «¿Se ha alcanzado la cantidad de llenado deseada? Pulsar botón».
- ▶ Suelte el botón «Café». Se inicia la preparación y el café cae en la taza.
- ▶ Pulse cualquier botón en cuanto haya suficiente café en la taza. La preparación se detiene. En el visualizador aparece brevemente «Almacenado». La cantidad de agua ajustada para un café queda permanentemente almacenada. En el visualizador aparece «Por favor, seleccione su producto:».

- i** Podrá modificar este ajuste en cualquier momento repitiendo este proceso.
- i** Puede ajustar de manera permanente la cantidad de todas las especialidades de café y de agua caliente en el modo de programación (véase Capítulo 4 «Ajustes permanentes en el modo de programación – Ajustes del producto»).

Agua caliente

Utilice el vaporizador de agua caliente para obtener un flujo de agua perfecto. El vaporizador de agua caliente se encuentra debajo de la tapa del compartimento de accesorios.

Para la preparación de agua caliente podrá seleccionar las siguientes temperaturas: «Baja», «Normal», «Caliente».

⚠ ATENCIÓN

Peligro de escaldadura por salpicaduras de agua caliente.

- ▶ Evite el contacto directo con la piel.

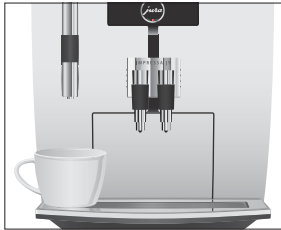

- ▶ Tire ligeramente del vaporizador Cappuccino.
 - ▶ Abra la tapa del compartimento de accesorios, extraiga el vaporizador de agua caliente y vuelva a cerrar la tapa.
 - ▶ Acople el vaporizador de agua caliente en la pieza de conexión.
 - ▶ Coloque una taza debajo del vaporizador de agua caliente.
 - ▶ Pulse el botón «Agua caliente».
- Se indican «Agua caliente» y la temperatura.

- i** Pulsando varias veces los botones « < » o « > » (en un lapso de unos 2 segundos) podrá ajustar la temperatura individualmente. Sin embargo, este ajuste no queda almacenado.

«Agua caliente», el agua caliente cae en la taza. La preparación se detiene automáticamente, en el visualizador aparece «Por favor, seleccione su producto».

3 Funcionamiento diario

Conectar

Al conectar la IMPRESSA se solicita automáticamente el proceso de enjuague, que se activa pulsando el botón Rotary Switch . Puede cambiar este ajuste en el modo de programación para que la máquina active el enjuague de conexión automáticamente.

Condición previa: Su IMPRESSA está conectada por el interruptor de alimentación.

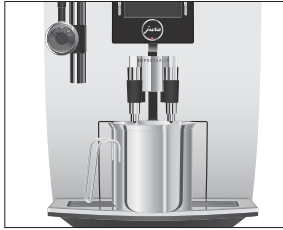

- ▶ Coloque un recipiente debajo de la salida de café.
-  ▶ Pulse el botón de mando marcha/parada para conectar la IMPRESSA.

En el visualizador aparece «Bienvenido a JURA». La máquina se calienta.

«Por favor, pulse el Rotary Switch.»

-  ▶ Pulse el Rotary Switch.

La máquina se enjuaga. El proceso se detiene automáticamente, en el visualizador aparece «Por favor, seleccione su producto.»

Conservación diaria

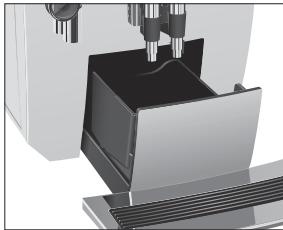

La máquina deberá someterse a una conservación diaria para que usted pueda disfrutar durante mucho tiempo de su IMPRESSA y garantizar en todo momento la calidad óptima del café.

- ▶ Extraiga la bandeja recogegotas.
- ▶ Vacíe el depósito de borra y la bandeja recogegotas. Enjuague ambas piezas con agua caliente.
- ▶ Seque los contactos metálicos en la parte posterior de la bandeja recogegotas.
- ▶ Vuelva a colocar el depósito de borra y la bandeja recogegotas.
- ▶ Enjuague el depósito de agua con agua limpia.
- ▶ Desmonte y enjuague el vaporizador Cappuccino (véase Capítulo 5 «Conservación – Enjuagar el vaporizador Cappuccino»).
- ▶ Limpie la superficie de la máquina con un paño limpio, suave y húmedo (p. ej. de microfibra).

- i** Por motivos de higiene recomendamos cambiar el tubo de leche con regularidad (cada 3 meses aproximadamente). Los tubos de recambio pueden adquirirse en comercios especializados.

Desconectar



Si desconecta su IMPRESSA se enjuagarán las salidas en las que se haya preparado una especialidad de café o leche.

- ▶ Coloque un recipiente debajo de la salida de café y otro debajo del vaporizador Cappuccino.
- ⏻ ▶ Pulse el botón de mando marcha/parada.
«Enjuagar la máquina.», «El sistema de leche se enjuaga.». Se enjuagan las salidas en las que se preparó una especialidad de café o leche. El proceso se detiene automáticamente, la IMPRESSA está desconectada.

- i** Si la IMPRESSA se desconecta con el botón de mando marcha/parada, la máquina consumirá menos de 0,1 W de energía en modo de espera. Utilice el interruptor de alimentación para desenchufar la máquina de la red eléctrica.

4 Ajustes permanentes en el modo de programación

⚠ ADVERTENCIA

Tanto el café como el vapor y el agua calientes pueden provocar escaldaduras. La escaldadura es una quemadura muy seria.

- ▶ Tenga mucho cuidado al manipular líquidos o vapor calientes.
- ▶ Deje enfriar los líquidos antes de beber.
- ▶ En caso de sufrir una escaldadura, enjuague la parte afectada con agua fría y consulte a un médico.
- ▶ Manténgase FUERA DEL ALCANCE de los niños.

Puede encontrar un resumen de las temperaturas en el Capítulo 4 «Ajustes permanentes en el modo de programación – Ajustes del producto».

Pulse el botón P para acceder al modo de programación. Girando el Rotary Switch así como con los botones variables podrá navegar a través de las opciones del programa y memorizar de forma permanente los ajustes deseados. Podrá realizar los siguientes ajustes de forma permanente:

Opción del programa	Subopción	Explicación
«Estado de conservación (1/6)»	«Limpieza», «Descalcificación» (sólo si no está activado el filtro), «Cambio del filtro» (sólo si está activado el filtro), «Enjuague café», «Limpieza sistema de leche»	▶ Inicie el programa de conservación solicitado.
«Ajustes del producto (2/6)»	«Modo experto»	▶ Seleccione sus ajustes para las especialidades de café y el agua caliente.
«Ajustes de conservación (3/6)»	«Filtro», «Dureza del agua» (sólo si no está activado el filtro), «Enjuague café», «Enjuague sistema de leche»	▶ Seleccione si utiliza su IMPRESA con o sin cartucho de filtro CLEARYL Blue. ▶ Ajuste la dureza del agua. ▶ Modifique los ajustes para el enjuague de conexión y el enjuague del sistema de leche.

4 Ajustes permanentes en el modo de programación

Opción del programa	Subopción	Explicación
«Ajustes de la máquina 1 (4/6)»	«Ahorrar energía», «Desconectar después de», «Unidades», «Ajuste de fábrica»	<ul style="list-style-type: none"> ▶ Seleccione un modo de ahorro de energía. ▶ Ajuste el tiempo después del cual debe desconectarse automáticamente la IMPRESA. ▶ Seleccione la unidad de la cantidad de agua. ▶ Restablezca el ajuste de fábrica de los valores ajustados de forma permanente de todos los productos.
«Ajustes de la máquina 2 (5/6)»	«Selección de idioma», «Display», «Temas de visualización»	▶ Seleccione el idioma y el color de fondo del visualizador.
«Informaciones (6/6)»	«Contador de preparación», «Contador de conservación», «Versión»	▶ Mantenga el control sobre todas las especialidades de café preparadas y consulte la cantidad de programas de conservación ejecutados.

Ajustes del producto

En la opción del programa «Ajustes del producto (2/6)» podrá realizar ajustes individuales para todas las especialidades de café y de agua caliente.

ADVERTENCIA

Tanto el café como el vapor y el agua calientes pueden provocar escaldaduras. La escaldadura es una quemadura muy seria.

- ▶ Tenga mucho cuidado al manipular líquidos o vapor calientes.
- ▶ Deje enfriar los líquidos antes de beber.
- ▶ En caso de sufrir una escaldadura, enjuague la parte afectada con agua fría y consulte a un médico.
- ▶ Manténgase FUERA DEL ALCANCE de los niños.

Pueden realizarse los siguientes ajustes:

Producto	Temperatura	Intensidad del café	Cantidad
Ristretto, Espresso, Café	«Normal», «Alta»	«ligero ☺», «suave ☺☺», «normal ☺☺☺», «fuerte ☺☺☺☺», «extra ☺☺☺☺☺»	Cantidad de llenado: «0.5 oz» – «8.0 oz» (25 ml – 240 ml)
Dos Ristretto, Dos Espresso, Dos cafés	«Normal», «Alta»	–	Cantidad de llenado: «0.5 oz» – «8.0 oz» (25 ml – 240 ml) (por taza)

Producto	Temperatura	Intensidad del café	Cantidad
Latte Macchiato, Cappuccino	«Normal», «Alta»	«ligero ☺», «suave ☺☺», «normal ☺☺☺», «fuerte ☺☺☺☺», «extra ☺☺☺☺☺»	Cantidad de leche: «3 s» – «120 s» Pausa: «0 s» – «60 s» Cantidad de llenado: «0.5 oz» – «8.0 oz» (25 ml – 240 ml)
Porción de leche	–	–	«3 s» – «120 s»
Agua caliente	«Baja», «Normal», «Caliente»	–	«0.5 oz» – «15 oz» (25 ml – 240 ml)

Ejemplo: así se modifica la cantidad de leche de un Latte Macchiato de «16 s» a «20 s», la pausa de «30 s» a «40 s» y la cantidad de agua de «1.5 oz» (45 ml) a «1.0 oz» (40 ml).

Condición previa: El visualizador indica «Por favor, seleccione su producto:».

P ▶ Pulse el botón P.

«Estado de conservación (1/6)»



▶ Gire el Rotary Switch hasta que se indique la opción del programa «Ajustes del producto (2/6)».

▶ Pulse el botón «Modo experto».

«Modo experto»



En el siguiente paso seleccionará el botón del producto para el que desee realizar el ajuste. Durante esta operación no se preparará ningún producto.

▶ Pulse el botón «Latte Macchiato».

«Latte Macchiato»

▶ Pulse el botón «Cantidad de leche».

▶ Pulse los botones « < » o « > » para cambiar el ajuste de la cantidad de leche a «20 s».

▶ Pulse el botón «Almacenar».

En el visualizador aparece brevemente «Almacenado».

▶ Pulse el botón «Cantidad».

▶ Pulse los botones « < » o « > » para cambiar el ajuste de la cantidad de llenado a «1.0 oz» (40 ml).

▶ Pulse el botón «Almacenar».

En el visualizador aparece brevemente «Almacenado».

4 Ajustes permanentes en el modo de programación

- ▶ Pulse el botón «Más».
- ▶ Pulse el botón «Pausa».
- ▶ Pulse los botones « < » o « > » para cambiar el ajuste de la pausa a «40 s».
- ▶ Pulse el botón «Almacenar».

En el visualizador aparece brevemente «Almacenado».
«Latte Macchiato»

- P ▶ Pulse el botón P para salir del modo de programación.
«Por favor, seleccione su producto:»

Ajustes de conservación

En la opción del programa «Ajustes de conservación (3/6)» podrá realizar los siguientes ajustes:

- «Filtro»
 - Activar el cartucho de filtro CLEARYL Blue (véase Capítulo 1 «Preparación y puesta en funcionamiento – Colocar y activar el filtro»).
- «Dureza del agua»
 - Si no utiliza un cartucho de filtro deberá ajustar la dureza del agua (véase Capítulo 1 «Preparación y puesta en funcionamiento – Ajustar la dureza del agua»).
- «Enjuague café» / «Manual»
 - El enjuague de conexión debe activarse manualmente.
- «Enjuague café» / «Automático»
 - El enjuague de conexión se activa automáticamente.
- «Enjuague sistema de leche» / «Pasados 10 min.»
 - El enjuague del sistema de leche se requiere 10 minutos después de la preparación de una especialidad de café con leche.
- «Enjuague sistema de leche» / «Inmediato»
 - El enjuague del sistema de leche se requiere inmediatamente después de la preparación de una especialidad de café con leche.

Ejemplo: así se ajusta que el enjuague del sistema de leche se solicite **inmediatamente** después de la preparación de una especialidad de café con leche.

Condición previa: El visualizador indica «Por favor, seleccione su producto:».

- P ▶ Pulse el botón P.
«Estado de conservación (1/6)»

- ⊙ ▶ Gire el Rotary Switch hasta que se indique la opción del programa «Ajustes de conservación (3/6)».
- ▶ Pulse el botón «Enjuague sistema de leche».
- «Enjuague sistema de leche»
- ▶ Pulse el botón «Inmediato».
- ▶ Pulse el botón «Almacenar».
- En el visualizador aparece brevemente «Almacenado».
- «Ajustes de conservación (3/6)»
- P ▶ Pulse el botón P para salir del modo de programación.
- «Por favor, seleccione su producto:»

Modo de ahorro de energía

En la opción del programa «Ajustes de la máquina 1 (4/6)» / «Ahorrar energía» puede ajustarse de forma permanente un modo de ahorro de energía (Energy Save Mode, E.S.M.®):

- «Inactivo»
 - Todas las especialidades de café, de café con leche y de agua caliente pueden prepararse sin tener que esperar.
 - La máquina se calienta antes de la preparación de la leche.
- «Activo» (ahorro de energía de hasta un 40%)
 - Poco después de la última preparación la IMPRESA deja de calentar. Al alcanzar la temperatura de ahorro, en el visualizador se indica el mensaje «Ahorrar energía»; puede durar varios minutos.
 - Antes de realizar preparaciones de café, agua caliente o leche, la máquina se calienta.

Ejemplo: así se cambia el modo de ahorro de energía de «Inactivo» a «Activo».

Condición previa: El visualizador indica «Por favor, seleccione su producto:».

- P ▶ Pulse el botón P.
- «Estado de conservación (1/6)»
- ⊙ ▶ Gire el Rotary Switch hasta que se indique la opción del programa «Ajustes de la máquina 1 (4/6)».
- ▶ Pulse el botón «Ahorrar energía».
- «Ahorrar energía»
- ▶ Pulse el botón «Activo».

4 Ajustes permanentes en el modo de programación

- ▶ Pulse el botón «Almacenar».
En el visualizador aparece brevemente «Almacenado».
«Ajustes de la máquina 1 (4/6)»

- P ▶ Pulse el botón P para salir del modo de programación.
«Por favor, seleccione su producto:»

Desconexión automática

Mediante la desconexión automática de su IMPRESSA puede ahorrar energía. Si la función está activada, su IMPRESSA se desconectará automáticamente después de la última acción realizada en la máquina, una vez transcurrido el tiempo ajustado.

Puede ajustar la desconexión automática a 15 minutos o 0,5–15 horas.

Condición previa: El visualizador indica «Por favor, seleccione su producto:».

- P ▶ Pulse el botón P.
«Estado de conservación (1/6)»
-  ▶ Gire el Rotary Switch hasta que se indique la opción del programa «Ajustes de la máquina 1 (4/6)».
- ▶ Pulse el botón «Desconectar después de».
«Desconectar después de»
- ▶ Pulse los botones « < » o « > » para cambiar el ajuste.
- ▶ Pulse el botón «Almacenar».
En el visualizador aparece brevemente «Almacenado».
«Ajustes de la máquina 1 (4/6)»
- P ▶ Pulse el botón P para salir del modo de programación.
«Por favor, seleccione su producto:»

Unidad de cantidad de agua

La cantidad de agua se mide por defecto en onzas («oz»). En el modo de programación puede cambiar este ajuste a mililitros («ml»).

Ejemplo: así se modifica la unidad de la cantidad de agua de «ml» a «oz».

Condición previa: El visualizador indica «Por favor, seleccione su producto:».

- P ▶ Pulse el botón P.
«Estado de conservación (1/6)»
-  ▶ Gire el Rotary Switch hasta que se indique la opción del programa «Ajustes de la máquina 1 (4/6)».

► Pulse el botón «Unidades».

«Unidades»

► Pulse el botón «OZ».

► Pulse el botón «Almacenar».

En el visualizador aparece brevemente «Almacenado».

«Ajustes de la máquina 1 (4/6)»

P ► Pulse el botón P para salir del modo de programación.

«Por favor, seleccione su producto.»

Restablecer los ajustes de fábrica

En la opción del programa «Ajustes de la máquina 1 (4/6)» / «Ajuste de fábrica» podrá restablecer los ajustes de fábrica de diferentes ajustes:

■ «Máquina»

■ **Todos los ajustes del cliente** (excepto «filtro») se restablecen a los ajustes de fábrica. A continuación se desconecta su IMPRESA.

■ «Productos»

■ Pueden restablecerse los ajustes (cantidad de agua, aroma, temperatura, etc.) de cada producto **individualmente** a los ajustes de fábrica. También se restablecerá el ajuste de fábrica del producto doble correspondiente.

■ «Todos los productos»

■ Se restablecen los ajustes (cantidad de agua, aroma, temperatura, etc.) de **todos los productos** a los ajustes de fábrica.

■ «Display»

■ Todos los ajustes del visualizador realizados se restablecen a los valores de fábrica.

Ejemplo: así se restablecen los ajustes de fábrica de los valores de «Espresso».

Condición previa: El visualizador indica «Por favor, seleccione su producto.».

P ► Pulse el botón P.

«Estado de conservación (1/6)»



► Gire el Rotary Switch hasta que se indique la opción del programa «Ajustes de la máquina 1 (4/6)».

► Pulse el botón «Ajuste de fábrica».

«Ajuste de fábrica»

► Pulse el botón «Productos».

4 Ajustes permanentes en el modo de programación

- ▶ Pulse el botón «Espresso».
«Espresso» / «¿Desea restablecer los ajustes de fábrica del producto?»
- ▶ Pulse el botón «Más».
En el visualizador aparece brevemente «Almacenado».
«Ajuste de fábrica»
- P ▶ Pulse el botón P para salir del modo de programación.
«Por favor, seleccione su producto:»

Idioma

En esta opción del programa podrá ajustar el idioma de su IMPRESSA.

- i** Si ha elegido por error un idioma que no entiende puede volver a restablecer fácilmente los ajustes de la máquina con «English»: pulse el botón P para acceder al modo de programación. Seleccione con el Rotary Switch  la opción del programa «5/6» y pulse el botón izquierdo superior.

Ejemplo: así se modifica el idioma de «Español» a «English».

Condición previa: El visualizador indica «Por favor, seleccione su producto:».

- P ▶ Pulse el botón P.
«Estado de conservación (1/6)»
-  ▶ Gire el Rotary Switch hasta que se indique la opción del programa «Ajustes de la máquina 2 (5/6)».
 - ▶ Pulse el botón «Selección de idioma».
«Selección de idioma»
 - ▶ Pulse el botón «English».
En el visualizador aparece brevemente «Saved».
«Machine settings 2 (5/6)»
- P ▶ Pulse el botón P para salir del modo de programación.
«Please select product:»

Temas de visualización

En esta opción del programa podrá ajustar el color de fondo del visualizador de su IMPRESSA.

Condición previa: El visualizador indica «Por favor, seleccione su producto:».

- P ▶ Pulse el botón P.
«Estado de conservación (1/6)»

- ⊖ ▶ Gire el Rotary Switch hasta que se indique la opción del programa «Ajustes de la máquina 2 (5/6)».
- ▶ Pulse el botón «Temas de visualización».
- «Temas de visualización»
- ▶ Pulse los botones « < » o « > » para cambiar el ajuste.
- ▶ Pulse el botón «Almacenar».
- En el visualizador aparece brevemente «Almacenado».
- «Ajustes de la máquina 2 (5/6)»
- P ▶ Pulse el botón P para salir del modo de programación.
- «Por favor, seleccione su producto:»

- i El color de fondo seleccionado queda de este modo activo en la ventana de selección del visualizador con las especialidades de café.

Consultar información

En la opción del programa «Informaciones (6/6)» podrá consultar las siguientes informaciones:

- «Contador de preparación»: Cantidad de especialidades de café, de café con leche y de agua caliente
- «Contador de conservación»: Estado de conservación y cantidad de programas de conservación realizados (limpieza, descalcificación, cambio de filtro)
- «Versión»: Versión del software

Condición previa: El visualizador indica «Por favor, seleccione su producto:».

- P ▶ Pulse el botón P.
- «Estado de conservación (1/6)»
- ⊖ ▶ Gire el Rotary Switch hasta que se indique la opción del programa «Informaciones (6/6)».
- ▶ Pulse el botón «Contador de preparación».
- Se indica la cantidad de especialidades de café preparadas.
- ▶ Pulse el botón «↑».
- «Informaciones (6/6)»
- P ▶ Pulse el botón P para salir del modo de programación.
- «Por favor, seleccione su producto:»

5 Conservación

ADVERTENCIA

Productos de conservación nocivos para la salud y líquidos que expulsa la máquina, resultantes de la ejecución de un programa de conservación. Nocivo en caso de ingestión. Irritante para los ojos y la piel.

- ▶ Manténgase FUERA DEL ALCANCE de los niños.
 - ▶ Mantenga a los niños alejados del aparato durante la ejecución de un programa de conservación.
 - ▶ Evite el contacto con la piel y los ojos.
 - ▶ Evite la formación de polvo. No respire el polvo.
 - ▶ No comer ni beber durante su uso.
 - ▶ Mantenga los productos de conservación apartado de alimentos y bebidas, incluidos los destinados a animales.
 - ▶ Mantenga el recipiente bien cerrado en un lugar seco y bien ventilado.
-

Su IMPRESSA dispone de los siguientes programas de conservación integrados:

- Enjuagar la máquina («Enjuague café»)
- Enjuagar el vaporizador Cappuccino («Enjuague sistema de leche»)
- Limpiar el vaporizador Cappuccino («Limpieza sistema de leche»)
- Cambiar el filtro («Cambio del filtro»)
- Limpiar la máquina («Limpieza»)
- Descalcificar la máquina («Descalcificación»)

i Realice la limpieza, la descalcificación, la limpieza del sistema de leche o el cambio de filtro cuando le sea solicitado.

i Pulsando el botón P puede acceder al resumen de los programas de conservación («Estado de conservación (1/6)'). Según el estado de la barra puede observar cuándo es necesario realizar un programa de conservación. Cuando la barra esté completamente roja, su IMPRESSA requerirá el programa de conservación.

i Su IMPRESSA no va a solicitar que limpie el sistema de leche. Por motivos de higiene, realice una limpieza del sistema de leche **diariamente** cada vez que prepare leche.

Enjuagar la máquina



Podrá activar el proceso de enjuague manualmente en cualquier momento.

Condición previa: El visualizador indica «Por favor, seleccione su producto:».

- ▶ Coloque un recipiente debajo de la salida de café.
 - P** ▶ Pulse el botón P.
 - «Estado de conservación (1/6)»
 - ▶ Pulse el botón «Enjuague café».
 - «Enjuagar la máquina.», sale agua por la salida de café.
- El enjuague se detiene automáticamente, en el visualizador aparece «Por favor, seleccione su producto:».

Enjuagar el vaporizador Cappuccino



Después de cada preparación de leche, la IMPRESSA requiere un enjuague del sistema de leche.

Condición previa: El visualizador indica «Enjuague sistema de leche».

- ▶ Coloque un recipiente debajo del vaporizador Cappuccino.
 -  ▶ Pulse el Rotary Switch.
 - «El sistema de leche se enjuaga.», sale agua por el vaporizador Cappuccino.
- El enjuague se detiene automáticamente, en el visualizador aparece «Por favor, seleccione su producto:».

Limpiar el vaporizador Cappuccino

ADVERTENCIA

Para que funcione correctamente el vaporizador Cappuccino, deberá limpiarlo **diariamente** cada vez que haya preparado leche. Su IMPRESSA **no** indica que limpie el vaporizador Cappuccino.

Los productos de limpieza inadecuados no permiten eliminar correctamente los residuos de leche. El vaporizador Cappuccino puede obstruirse y soltarse. El vapor caliente se escapa.

- ▶ Utilice siempre el limpiador del sistema de leche JURA original.
-

⚠ ADVERTENCIA

Productos de limpieza irritantes y nocivos para la salud. Nocivo en caso de ingestión. Irritante para los ojos y la piel.

- ▶ Manténgase FUERA DEL ALCANCE de los niños.
- ▶ Evite el contacto con la piel y los ojos.
- ▶ En caso de contacto con la piel, enjuague inmediatamente con abundante agua. En caso de irritaciones en la piel, consulte a un médico.
- ▶ En caso de contacto con los ojos, enjuague inmediatamente los ojos con abundante agua y consulte a un médico.
- ▶ En caso de ingestión, enjuague inmediatamente la boca y beba abundantes cantidades de agua. Procure no vomitar. Consulte inmediatamente a un médico y muéstrele la etiqueta.

i Podrá adquirir el limpiador del sistema de leche JURA en tiendas especializadas.

Condición previa: El visualizador indica «Por favor, seleccione su producto».

P ▶ Pulse el botón P.

«Estado de conservación (1/6)»

▶ Pulse el botón «Limpieza sistema de leche».

«Producto limpiador sistema de leche»

▶ Llene un recipiente con 8.5 oz (250 ml) de agua dulce y añada un tapón de limpiador del sistema de leche JURA.

▶ Sumerja el tubo de leche en el recipiente.

▶ Gire la rueda de ajuste del vaporizador Cappuccino a la posición Espuma de leche ☺ o Leche ☑.

▶ Coloque otro recipiente debajo del vaporizador Cappuccino.

▶ Pulse el botón «Más».

«El sistema de leche se limpia.», sale agua por el vaporizador Cappuccino.

«Agua para limpieza sistema de leche»

▶ Enjuague a fondo el recipiente, llénelo de 8.5 oz (250 ml) de agua dulce y sumerja el tubo de leche en el mismo.

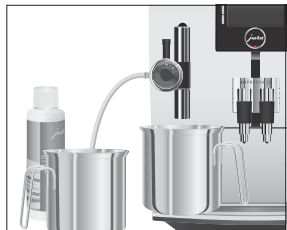



Desmontar y enjuagar el vaporizador Cappuccino

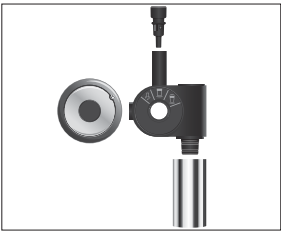

- ▶ Vacíe el otro recipiente y vuelva a colocarlo debajo del vaporizador Cappuccino.
- ▶ Pulse el botón «Más».
«El sistema de leche se limpia.», el vaporizador Cappuccino y el tubo se enjuagan con agua dulce.
En el visualizador aparece «Por favor, seleccione su producto.».

- ▶ Tire ligeramente del vaporizador Cappuccino.
- ▶ Desmonte completamente el vaporizador Cappuccino.
- ▶ Enjuague a fondo todas las piezas del vaporizador Cappuccino con agua corriente.
- ▶ Vuelva a ensamblar el vaporizador Cappuccino.

i Compruebe siempre que todos los componentes estén ensamblados correcta y firmemente para que el vaporizador Cappuccino pueda funcionar de forma óptima.

- ▶ Encájelo en la pieza de conexión.

Cambiar el filtro

i El efecto del filtro se agota después de haber pasado 2000 oz (60 litros) de agua por el mismo. Su IMPRESSA solicita un cambio de filtro.

i El efecto del filtro se agota después de tres meses. Ajuste la duración con ayuda del disco indicador de fecha en el porta-filtros del depósito de agua.

i Si no está activado el cartucho de filtro CLEARYL Blue en el modo de programación, no aparecerá ninguna solicitud para cambiar el filtro.

Condición previa: El visualizador indica «Cambiar el filtro».

- P**
- ▶ Pulse el botón P.
«Estado de conservación (1/6)»
 - ▶ Pulse el botón «Cambio del filtro».
«Cambio del filtro»

i Si aún no desea iniciar el cambio del filtro, pulse el botón «↑». No se debe olvidar que queda pendiente «Cambiar el filtro».



- ▶ Pulse el botón «Más».
«Cambiar el filtro»
- ▶ Retire el depósito de agua y vacíelo.
- ▶ Abra el portafiltros y retire el cartucho de filtro CLEARYL Blue antiguo y la pieza de prolongación.
- ▶ Coloque la prolongación en la parte superior de un cartucho de filtro **nuevo**.
- ▶ Introduzca el cartucho de filtro en el depósito de agua ejerciendo una ligera presión.
- ▶ Cierre el portafiltros. Éste encaja audiblemente.
- ▶ Llene el depósito de agua con agua dulce y fría, y vuelva a colocarlo.

- ▶ Coloque un recipiente debajo del vaporizador Cappuccino (mín. 17 oz o 500 ml).
- ▶ Gire la rueda de ajuste del vaporizador Cappuccino a la posición Vapor ☒.
- ▶ Pulse el botón «Más».
«Filtro se enjuaga.», sale agua por el vaporizador Cappuccino.

i Puede interrumpir cuando lo desee el enjuague del filtro pulsando cualquier botón. Pulse el Rotary Switch  para continuar con el enjuague del filtro.

i El agua puede presentar una ligera coloración. Esta coloración no es ni insalubre ni afecta al sabor.

El enjuague del filtro termina automáticamente después de aprox. 17 oz (500 ml). La máquina se calienta. En el visualizador aparece «Por favor, seleccione su producto:».

Limpiar la máquina

ADVERTENCIA

Después de 200 preparaciones u 80 enjuagues de conexión, la IMPRESSA requiere una limpieza.

Los productos de limpieza inadecuados pueden contener sustancias perjudiciales para su aparato o dejar restos.

- ▶ Utilice exclusivamente pastillas de limpieza JURA, especialmente concebidas para el aparato.

⚠ ADVERTENCIA

Productos de limpieza irritantes y nocivos para la salud. Nocivo en caso de ingestión. Irritante para los ojos y la piel.

- ▶ Manténgase FUERA DEL ALCANCE de los niños.
- ▶ Evite el contacto con la piel y los ojos.
- ▶ Evite la formación de polvo. No respire el polvo.
- ▶ En caso de contacto con la piel, enjuague inmediatamente con abundante agua. En caso de irritaciones en la piel, consulte a un médico.
- ▶ En caso de contacto con los ojos, enjuague inmediatamente los ojos con abundante agua y consulte a un médico.
- ▶ En caso de ingestión, enjuague inmediatamente la boca y beba abundantes cantidades de agua. Procure no vomitar. Consulte inmediatamente a un médico y muéstrele la etiqueta.

- i** El programa de limpieza dura aproximadamente 20 minutos.
- i** No interrumpa el programa de limpieza. La calidad de la limpieza se vería afectada por ello.
- i** Las pastillas de limpieza JURA pueden adquirirse en tiendas especializadas.

Condición previa: El visualizador indica «Limpiar máquina».

P

- ▶ Pulse el botón P.

«Estado de conservación (1/6)»

- ▶ Pulse el botón «Limpieza».

«Limpieza»

i

- Si aún no desea iniciar la limpieza, pulse el botón «↑». No se debe olvidar que queda pendiente «Limpiar máquina».

- ▶ Pulse el botón «Más».

«Por favor, vacíe el depósito de posos.»

- ▶ Vacíe la bandeja recogegotas y el depósito de borra y vuelva a colocarlos.

«Por favor, pulse el Rotary Switch.»

- ▶ Coloque un recipiente debajo de la salida de café y otro debajo del vaporizador Cappuccino.

⏻

- ▶ Pulse el Rotary Switch.

«Máquina limpiando.», sale agua por la salida de café.

El proceso se interrumpe, «Introducir pastilla de limpieza.».

- ▶ Abra la tapa del embudo de llenado para café molido.





▶ Introduzca una pastilla de limpieza JURA en el embudo de llenado.

▶ Cierre la tapa del embudo de llenado.

«Por favor, pulse el Rotary Switch.»



▶ Pulse el Rotary Switch.

«Máquina limpiando.», sale agua varias veces por la salida de café y el vaporizador Cappuccino.

El proceso se interrumpe, «Por favor, vacíe el depósito de posos.»

▶ Vacíe la bandeja recoge gotas y el depósito de borra y vuelva a colocarlos.

La limpieza ha concluido. La IMPRESSA está de nuevo en modo de disposición.

Descalcificar la máquina

La IMPRESSA se calcifica debido al uso y solicita automáticamente una descalcificación. La calcificación depende del grado de dureza del agua.

ADVERTENCIA

Los productos descalcificadores no recomendados por JURA (p. ej. vinagre) pueden contener sustancias perjudiciales para su aparato o dejar restos.

- ▶ Utilice exclusivamente pastillas de descalcificación JURA, especialmente concebidas para el aparato.

ADVERTENCIA

Productos descalcificadores irritantes y nocivos para la salud. Nocivo en caso de ingestión. Irritante para los ojos y la piel.

- ▶ Manténgase FUERA DEL ALCANCE de los niños.
- ▶ Evite el contacto con la piel y los ojos.
- ▶ Evite la formación de polvo. No respire el polvo.
- ▶ En caso de contacto con la piel, enjuague inmediatamente con abundante agua. En caso de irritaciones en la piel, consulte a un médico.
- ▶ En caso de contacto con los ojos, enjuague inmediatamente los ojos con abundante agua y consulte a un médico.
- ▶ En caso de ingestión, enjuague inmediatamente la boca y beba abundantes cantidades de agua. Procure no vomitar. Consulte inmediatamente a un médico y muéstrele la etiqueta.

AVISO La interrupción del proceso de descalcificación puede provocar daños en la máquina.

- ▶ Realice la descalcificación completamente.

- i** El programa de descalcificación dura aproximadamente 45 minutos.
- i** Las pastillas de descalcificación JURA pueden adquirirse en tiendas especializadas.
- i** Si utiliza un cartucho de filtro CLEARYL Blue y éste está activado, no aparecerá ninguna solicitud de descalcificación.
- i** El contacto del producto descalcificador con superficies delicadas (p. ej. mármol) puede provocar daños en ellas. Elimine inmediatamente las salpicaduras.

Condición previa: El visualizador indica «Descalc. máquina».

P ▶ Pulse el botón P.

«Estado de conservación (1/6)»

▶ Pulse el botón «Descalcificación».

«Descalcificación»

i Si aún no desea iniciar la descalcificación, pulse el botón «**L**». No se debe olvidar que queda pendiente «Descalc. máquina».

▶ Pulse el botón «Más».

«Vaciar la bandeja recoge gotas.»

▶ Vacíe la bandeja recoge gotas y el depósito de borra y vuelva a colocarlos.

«Añada producto descalcificador.»

▶ Retire el depósito de agua y vacíelo.

▶ Disuelva completamente el contenido de un blíster (3 pastillas de descalcificación JURA) en un recipiente con 17 oz (500 ml) de agua. Este proceso puede tardar algunos minutos.

▶ Llene el depósito de agua vacío con la solución y vuelva a colocarlo.

«Por favor, pulse el Rotary Switch.»

▶ Retire el vaporizador Cappuccino.

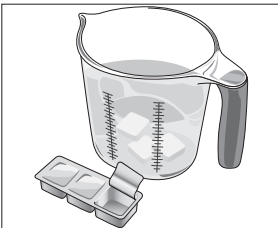

5 Conservación



► Coloque un recipiente (de mínimo 17 oz (500 ml)) debajo de la pieza de conexión del vaporizador Cappuccino.

► Pulse el Rotary Switch.

«La máquina se descalcifica.», sale agua varias veces por la pieza de conexión del vaporizador Cappuccino.

El proceso se detiene automáticamente, «Vaciar la bandeja recogegotas.»

► Vacíe el recipiente que hay debajo de la pieza de conexión del vaporizador Cappuccino.

► Vacíe la bandeja recogegotas y el depósito de borra y vuelva a colocarlos.

«Por favor, llene el depósito de agua.»

► Retire el depósito de agua y enjuáguelo a fondo.

► Llene el depósito de agua con agua dulce y fría y vuelva a colocarlo.

«Por favor, pulse el Rotary Switch.»

► Vuelva a colocar el vaporizador Cappuccino.

► Coloque un recipiente debajo del vaporizador Cappuccino y otro debajo de la salida de café.



► Pulse el Rotary Switch.

«La máquina se descalcifica.», sale agua por el vaporizador Cappuccino y la salida de café.

«La máquina se calienta.», «Enjuagar la máquina.», sale agua por la salida de café.

El proceso se detiene automáticamente, «Vaciar la bandeja recogegotas.»

► Vacíe la bandeja recogegotas y el depósito de borra y vuelva a colocarlos.

La descalcificación ha concluido. La IMPRESSA está de nuevo en modo de disposición.





Enjuague el depósito de agua a fondo en caso de que se produzca una interrupción imprevista del proceso de descalcificación.

Limpiar el recipiente de café en grano

El café en grano puede presentar una ligera capa de grasa que permanecerá adherida a las paredes del recipiente de café en grano. Estos residuos pueden afectar negativamente al resultado de la preparación de café. Por este motivo, limpie de vez en cuando el recipiente de café en grano.

Condición previa: El visualizador indica «Llenar recipiente de café en grano.».

-  ▶ Desconecte la máquina con el botón de mando marcha/parada.
-  ▶ Desconecte su máquina mediante el interruptor de alimentación.
 - ▶ Abra la tapa del recipiente de café en grano y retire la tapa de protección de aroma.
 - ▶ Limpie el recipiente de café en grano con un paño seco y suave.
 - ▶ Rellene el recipiente con café en grano, cierre la tapa de protección de aroma y la tapa del recipiente de café en grano.

Descalcificar el depósito de agua

El depósito de agua puede calcificarse. Para que quede garantizado un funcionamiento correcto, debería descalcificar de vez en cuando el depósito de agua.

- ▶ Retire el depósito de agua.
- ▶ Si utiliza un cartucho de filtro CLEARYL Blue, retírelo.
- ▶ Descalcifique el depósito con un producto descalcificador suave convencional, siguiendo las instrucciones del fabricante.
- ▶ Enjuague bien el depósito de agua.
- ▶ Si utiliza un cartucho de filtro CLEARYL Blue, vuelva a insertarlo.
- ▶ Llene el depósito de agua dulce y fría, y vuelva a colocarlo.

6 Mensajes en el visualizador

Mensaje	Causa/Consecuencia	Medida
«Por favor, llene el depósito de agua.»	El depósito de agua está vacío. La preparación no es posible.	► Llene el depósito de agua (véase Capítulo 1 «Preparación y puesta en funcionamiento – Llenar el depósito de agua»).
«Por favor, vacíe el depósito de posos.»	El depósito de borra está lleno. La preparación no es posible.	► Vacíe el depósito de borra y la bandeja recogegotas (véase Capítulo 3 «Funcionamiento diario – Conservación diaria»).
«Vaciar la bandeja recogegotas.»	La bandeja recogegotas está llena. La preparación no es posible.	► Vacíe la bandeja recogegotas. ► Limpie y seque los contactos metálicos en la parte posterior de la bandeja recogegotas.
«La bandeja recogegotas falta.»	La bandeja recogegotas está mal puesta o no está puesta. La preparación no es posible.	► Coloque la bandeja recogegotas.
«Por favor, pulse el Rotary Switch.»	La IMPRESA requiere un enjuague o la continuación de un programa de conservación iniciado.	► Pulse el Rotary Switch para activar el enjuague o para continuar con el programa de conservación.
«Llenar recipiente de café en grano.»	El recipiente de café en grano está vacío. La preparación no es posible.	► Llene el recipiente de café en grano (véase Capítulo 1 «Preparación y puesta en funcionamiento – Llenar el recipiente de café en grano»).
«Enjuague sistema de leche»	La IMPRESA requiere un enjuague del sistema de leche.	► Pulse el Rotary Switch para activar el enjuague del sistema de leche.
«Cambiar el filtro»	El efecto del cartucho de filtro está agotado.	► Cambie el cartucho de filtro CLEARYL Blue (véase Capítulo 5 «Conservación – Cambiar el filtro»).
«Limpiar máquina»	La IMPRESA requiere una limpieza.	► Realice la limpieza (véase Capítulo 5 «Conservación – Limpiar la máquina»).
«Descalc. máquina»	La IMPRESA requiere una descalcificación.	► Realice la descalcificación (véase Capítulo 5 «Conservación – Descalcificar la máquina»).
«Café molido insuficiente»	Se ha cargado muy poco café molido, la IMPRESA interrumpe el proceso.	► Cargue una mayor cantidad de café molido durante la siguiente preparación véase Capítulo 2 «Preparación – Café molido»).

7 Eliminación de anomalías

Problema	Causa/Consecuencia	Medida
En la preparación de un Latte Macchiato no se producen las tres capas características.	–	<ul style="list-style-type: none"> ▶ Gire la rueda de ajuste del vaporizador Cappuccino hacia la derecha a la posición Espuma de leche . ▶ Ajuste en el modo de programación la duración de la pausa a como mínimo 30 segundos (véase Capítulo 4 «Ajustes permanentes en el modo de programación – Ajustes del producto»).
Al espumar leche, se hace muy poca espuma o la leche salpica fuera del vaporizador Cappuccino.	El vaporizador Cappuccino está sucio.	<ul style="list-style-type: none"> ▶ Enjuague y limpie el vaporizador Cappuccino (véase Capítulo 5 «Conservación – Enjuagar el vaporizador Cappuccino»). ▶ Compruebe si falta la tubuladura de aspiración de aire del vaporizador Cappuccino. ▶ Enjuague la tubuladura de aspiración de aire o cámbiela. El Pack de Bienvenida contiene un repuesto.
Durante la preparación del café, el café sólo cae gota a gota.	El grado de molido del café o del café molido es demasiado fino y por ello se obstruye el sistema. Probablemente se haya utilizado varias veces el mismo cartucho de filtro o no se haya ajustado correctamente la dureza del agua en el modo de programación.	<ul style="list-style-type: none"> ▶ Ajuste un grado de molido más grueso en el mecanismo de molienda o utilice café molido más grueso (véase Capítulo 1 «Preparación y puesta en funcionamiento – Ajustar el mecanismo de molienda»). ▶ Realice una descalcificación (véase Capítulo 5 «Conservación – Descalcificar la máquina»).
La dureza del agua no puede ajustarse.	El cartucho de filtro CLEARLYL Blue está activado.	▶ Desactive el cartucho de filtro en el modo de programación.
«Llenar recipiente de café en grano.» no se indica a pesar de estar vacío el recipiente de café en grano.	La monitorización del café en grano está sucia.	▶ Limpie el recipiente de café en grano (véase Capítulo 5 «Conservación – Limpiar el recipiente de café en grano»).

7 Eliminación de anomalías

Problema	Causa/Consecuencia	Medida
«Vaciar la bandeja recoge gotas.» se indica permanentemente.	Los contactos metálicos de la bandeja recoge gotas están sucios o mojados.	► Limpie y seque los contactos metálicos en la parte posterior de la bandeja recoge gotas.
«Por favor, llene el depósito de agua.» se indica a pesar de estar lleno el depósito de agua.	El flotador del depósito de agua está atascado.	► Descalcifique el depósito de agua (véase Capítulo 5 «Conservación – Descalcificar el depósito de agua»).
Del vaporizador Cappuccino no sale agua o vapor o sale muy poca agua o vapor. El ruido de bombeo es muy silencioso.	La pieza de conexión del vaporizador Cappuccino puede estar obstruida por residuos de leche o partículas de cal que se han desprendido durante la descalcificación.	<ul style="list-style-type: none"> ► Retire el vaporizador Cappuccino. ► Desenrosque la pieza de conexión negra con ayuda del orificio hexagonal de la cuchara dosificadora para café molido. ► Limpie a fondo la pieza de conexión. ► Enrosque a mano la pieza de conexión. ► Apriétela cuidadosamente con el orificio hexagonal de la cuchara dosificadora no más de un cuarto de vuelta.
El mecanismo de molienda hace mucho ruido.	En el mecanismo de molienda hay cuerpos extraños.	► Póngase en contacto con el servicio al cliente de su país (véase Capítulo 11 «Contactos JURA / Advertencias legales»).
Se indica «ERROR 2».	Por razones de seguridad, si la máquina estuvo expuesta al frío durante mucho tiempo, el proceso de calentamiento estará bloqueado.	► Caliente la máquina a temperatura ambiente.
Se indican otros mensajes de «ERROR».	–	► Desconecte la IMPRESA mediante el interruptor de alimentación. Póngase en contacto con el servicio al cliente de su país (véase Capítulo 11 «Contactos JURA / Advertencias legales»).

i Si no fue posible eliminar las anomalías, póngase en contacto con el servicio al cliente de su país (véase Capítulo 11 «Contactos JURA / Advertencias legales»).

8 Transporte y eliminación respetuosa con el medioambiente

Transporte / Vaciar el sistema

Para proteger la IMPRESSA de heladas durante el transporte, el sistema ha de vaciarse.

Condición previa: El visualizador indica «Por favor, seleccione su producto:».



- ▶ Tire ligeramente del vaporizador Cappuccino.
- ▶ Coloque un recipiente debajo de la pieza de conexión del vaporizador Cappuccino.
- ▶ Pulse el botón «Porción de leche». «La máquina se calienta.»

En cuanto se haya calentado la máquina aparece «Por favor, seleccione su producto:».

- ▶ Pulse de nuevo el botón «Porción de leche». «Porción de leche», sale vapor caliente de la pieza de conexión.
- ▶ Retire el depósito de agua y vacíelo.
- ⊗ ▶ Gire el Rotary Switch hasta que se indique «60 s». Saldrá vapor de la pieza de conexión hasta que el sistema esté vacío. «Por favor, llene el depósito de agua.»
- ⏻ ▶ Pulse el botón de mando marcha/parada. La IMPRESSA está desconectada.

Eliminación

Elimine las máquinas antiguas respetando el medioambiente.



9 Datos técnicos

Voltaje	120 V ~, 60 Hz
Potencia	1450 W
Comprobación de seguridad	
Consumo de energía «Ahorrar energía» / «Activo»	aprox. 5 Wh
Consumo de energía «Ahorrar energía» / «Inactivo»	aprox. 12 Wh
Presión de bomba	estática máx. 15 bares
Capacidad del depósito de agua	71 oz (2.1 l)
Capacidad del recipiente de café en grano	8.8 oz (250 g)
Capacidad del depósito de borra	máx. 16 porciones
Longitud del cable	Approx. 47 in. (Approx. 1.2 m)
Peso	24.0 lb (10.9 kg)
Medidas (An x Al x P)	11.2 x 13.5 x 17 in. (28.5 x 34.2 x 43.3 cm)

Directivas La máquina cumple con las siguientes directivas:

- Standard UL 1082 (Norma de cafeteras electrodomésticas)
- Canadian Standard CSA C22.2 No. 64 (Norma canadiense relativa a aparatos de uso doméstico y para calentar líquidos)

10 Índice alfabético

A

- Adaptar de forma permanente la cantidad de agua al tamaño de taza 21
- Advertencias de seguridad importantes 4
 - Seguridad 4
- Agua caliente 22
- Ajustes
 - Ajustes permanentes en el modo de programación 25
- Ajustes de fábrica
 - Restablecer los ajustes de fábrica 31
- Ajustes permanentes en el modo de programación 25

B

- Bandeja recogegotas 8
- Botón
 - Botón de mando marcha/parada 9
 - Botón P (programación) 9

C

- Cable de alimentación 8
- Café 17
- Café instantáneo
 - Café molido 20
- Café molido 20
- Cappuccino 18
- Cartucho de filtro CLEARYL Blue
 - Cambiar 37
 - Colocar y activar 12
- Conectar 23
- Conservación 34
 - Conservación diaria 23
- Consultar información 33
- Contactos 52

D

- Datos técnicos 48
- Depósito de agua 8
 - Descalcificar 43
 - Llenar 10
- Depósito de borra 8
- Descalcificar
 - Depósito de agua 43
 - Máquina 40
- Desconectar 24

- Desconexión automática 30
- Descripción de símbolos 3
- Determinar y ajustar la dureza del agua 13
- Direcciones 52
- Dureza del agua 13

E

- Eliminación de anomalías 45
- Embudo de llenado
 - Embudo de llenado para café molido 8
- Enjuagar
 - Máquina 35
- Enjuague del sistema de leche
 - Enjuagar el vaporizador Cappuccino 35
- Espresso 17
- Espuma de leche 19

F

- Filtro
 - Cambiar 37
 - Colocar y activar 12

G

- Grado de molido
 - Ajustar el mecanismo de molienda 15
 - Selector giratorio para ajuste del grado de molido 8
- Guía rápida 10

I

- Idioma 32
- Instalación
 - Instalar la máquina 10
- Internet 10
- Interruptor de alimentación 8

J

- JURA
 - Contactos 52
 - Internet 10

L

- Latte Macchiato 18
- Leche caliente 19
- Leche, caliente 19
- Limpiar
 - Máquina 38
 - Recipiente de café en grano 43

10 Índice alfabético

- Limpieza del sistema de leche
 - Limpiar el vaporizador Cappuccino 35
- Línea de asistencia telefónica 52
- Llenar
 - Depósito de agua 10
 - Recipiente de café en grano 10

M

- Máquina
 - Conectar 23
 - Descalcificar 40
 - Desconectar 24
 - Enjuagar 35
 - Instalación 10
 - Limpiar 38
- Mensajes en el visualizador 44
- Modo de ahorro de energía 29
- Modo de programación 25
 - Ajustes de conservación 28
 - Ajustes del producto 26
 - Desconexión automática 30
 - Idioma 32
 - Modo de ahorro de energía 29
 - Restablecer los ajustes de fábrica 31
 - Unidad de cantidad de agua 30

P

- Página web 10
- Plataforma de tazas 8
- Preparación 16, 18
 - Agua caliente 22
 - Café 17
 - Café molido 20
 - Cappuccino 18
 - Espresso 17
 - Latte Macchiato 18
 - Leche 19
- Primera puesta en funcionamiento 11
- Problemas
 - Eliminación de anomalías 45
- Puesta en funcionamiento, Primera 11

R

- Recipiente de café en grano
 - Limpiar 43
 - Llenar 10
 - Recipiente de café en grano con tapa de protección de aroma 8
- Rotary Switch 9

S

- Salida de café
 - Salida de café ajustable en altura y ancho 8
- Seguridad
 - Advertencias de seguridad importantes 4
- Servicio al cliente 52

T

- Tapa
 - Recipiente de café en grano 8
- Teléfono 52

U

- Unidad de cantidad de agua 30

V

- Vaciar el sistema 47
- Vaporizador
 - Vaporizador Cappuccino 8
 - Vaporizador Cappuccino 35
 - Vaporizador de agua caliente 8
- Visualizador 9
- Visualizador, mensajes 44

– blanco intencionalmente –

11 Contactos JURA / Advertencias legales

JURA Elektroapparate AG
Kaffeeweltstrasse 10
CH-4626 Niederbuchsiten
Suiza

	EE. UU.: JURA Inc.	Canadá: FAEMA
Servicio técnico de atención al cliente		
Teléfono	1-800-220-5701	1-(855)-544-8600
Correo electrónico	info@us.jura.com	info@juracanada.ca
Horario de apertura (EST)	Lunes a jueves 9 - 21 h Viernes 9 - 20 h Sábado 9 - 17 h	
Dirección del distribuidor	81 Ruckman Road Closter, NJ 07624	115 Matheson Boulevard East Mississauga, Ontario, L4Z 1X8
Teléfono	001 (201) 767-3999	1-(905)-501-8600
Fax	001 (201) 767-9684	
Internet	www.us.jura.com	www.faema-canada.jura.com

@ Encontrará otros datos de contacto para su país online en www.jura.com.

Modificaciones técnicas Reservado el derecho a introducir modificaciones técnicas. Las ilustraciones empleadas en el presente manual de uso son esquemáticas y no muestran los colores originales de la máquina. Su IMPRESSA puede diferir en algunos detalles.

Observaciones del cliente ¡Su opinión nos importa! Utilice el enlace de contacto en www.jura.com.

Copyright El manual de uso contiene información protegida por copyright. Queda prohibido fotocopiarlo o traducirlo a otro idioma sin el consentimiento previo por escrito de JURA Elektroapparate AG.