

*jura*®



## Mode d'emploi GIGA X7 Professional



Pour votre sécurité : lisez le manuel et assurez-vous de l'avoir compris avant d'utiliser la machine.

# Votre GIGA X7 Professional

<b>CONSIGNES DE SECURITE IMPORTANTES</b>	<b>4</b>
<b>Eléments de commande</b>	<b>8</b>
<b>1 Préparation et mise en service</b>	<b>10</b>
JURA sur Internet.....	10
Réglages par les techniciens de service JURA .....	10
Installation de la machine .....	10
Remplissage du réservoir d'eau .....	10
Remplissage du récipient à grains .....	11
Première mise en service.....	11
Détermination de la dureté de l'eau.....	15
Raccordement du lait.....	16
<b>2 Préparation</b>	<b>17</b>
Café, latte macchiato etc. – Possibilités de préparation.....	17
Préparation par simple pression d'une touche .....	18
Préparation à l'aide du menu tournant.....	19
Café moulu.....	20
Aperçu des recettes du barista .....	20
Préparation des recettes du barista .....	21
Adaptation durable des quantités à la taille de la tasse.....	22
Activation de la présélection du broyeur.....	23
Eau chaude.....	24
<b>3 Fonctionnement quotidien</b>	<b>25</b>
Allumage.....	25
Entretien quotidien.....	25
Extinction.....	26
<b>4 Réglages durables en mode de programmation</b>	<b>27</b>
Réglages possibles en mode de programmation .....	27
Réglages produits .....	28
Réglage de la finesse de mouture.....	31
Réglages d'entretien.....	31
Réglage de la dureté de l'eau.....	33
Mode d'économie d'énergie.....	33
Heure et date.....	34
Minuterie .....	35
Extinction automatique.....	36
Unités .....	36
Rétablissement de la configuration standard.....	37
Langue.....	38
Réglages du visuel .....	38
Arrière-plan.....	39
Désactivation des recettes du barista .....	40
Consultation d'informations .....	40

<b>5</b>	<b>Entretien</b>	<b>42</b>
	Rinçage du système de café.....	43
	Rinçage du système de lait .....	43
	Nettoyage du système de lait .....	43
	Démontage et rinçage de l'écoulement combiné .....	45
	Mise en place et activation du filtre.....	48
	Remplacement du filtre .....	49
	Nettoyage de la machine.....	50
	Détartrage de la machine.....	51
	Nettoyage du récipient à grains .....	54
	Détartrage du réservoir d'eau.....	55
<b>6</b>	<b>Messages sur le visuel</b>	<b>56</b>
<b>7</b>	<b>Dépannage</b>	<b>58</b>
<b>8</b>	<b>Transport et élimination écologique</b>	<b>60</b>
	Transport / Vidange du système.....	60
	Elimination .....	60
<b>9</b>	<b>Caractéristiques techniques</b>	<b>61</b>
<b>10</b>	<b>Index</b>	<b>62</b>
<b>11</b>	<b>Contacts JURA / Mentions légales</b>	<b>68</b>

## Description des symboles

### Mises en garde



Ce symbole indique une alerte de sécurité. Il est utilisé pour vous avertir de risques potentiels de blessure. Pour éviter des éventuelles blessures, voire la mort, respectez tous les messages de sécurité précédés de ce symbole.

#### DANGER

DANGER indique une situation dangereuse qui, si elle n'est pas évitée, entraîne la mort ou de graves blessures.

#### AVERTISSEMENT

AVERTISSEMENT indique une situation dangereuse qui, si elle n'est pas évitée, peut entraîner la mort ou de graves blessures.

#### ATTENTION

ATTENTION, utilisé avec ce symbole de sécurité, indique une situation dangereuse qui, si elle n'est pas évitée, peut entraîner des blessures mineures à modérées.

#### AVIS

AVIS est utilisé pour les pratiques non susceptibles d'entraîner des blessures.

### Symboles utilisés

► **Demande d'action.** Ce symbole signifie que vous êtes invité à réaliser une action.

**i** **Informations** et conseils destinés à faciliter encore l'utilisation de votre GIGA.

« Café » **Message sur le visuel**

## CONSIGNES DE SECURITE IMPORTANTES

### Respectez les précautions de sécurité fondamentales

Lorsque vous utilisez un appareil électrique, respectez impérativement les précautions de sécurité fondamentales afin de limiter les risques d'incendie, d'électrocution et/ou de blessure :

- Lisez toutes les instructions.
- Ne touchez pas les surfaces brûlantes. Utilisez les poignées ou les boutons.
- Pour prévenir les risques d'incendie, d'électrocution et de blessure, n'immergez pas le cordon d'alimentation, les prises ou le corps de la machine dans l'eau ou un autre liquide.
- Surveillez de près les opérations lorsque la machine est utilisée par ou à proximité d'un enfant.
- Débranchez la prise lorsque la machine n'est pas utilisée et avant de la nettoyer. Laissez-la refroidir avant de monter ou de démonter des pièces et avant de la nettoyer.
- N'utilisez pas une machine dont le cordon ou la prise sont défectueux, qui ne fonctionne pas correctement ou qui est endommagée. Renvoyez la machine au service après-vente agréé le plus proche pour la faire examiner, réparer ou régler.
- L'utilisation d'un accessoire non recommandé par le fabricant de la machine peut causer un incendie, une électrocution ou des blessures.
- N'utilisez pas la machine à l'extérieur.
- Ne laissez pas le cordon pendre du bord d'une table ou d'un comptoir, ni toucher une surface brûlante.
- Ne placez pas la machine sur ou à proximité d'un brûleur électrique ou à gaz chaud, ni dans un four chaud.
- Commencez toujours par relier le cordon d'alimentation à la machine, puis branchez-le dans la prise murale. Pour débrancher la machine, placez tous ses boutons de commande sur « ARRÊT » puis déconnectez-la de la prise murale.
- Utilisez la machine uniquement aux fins prévues.
- Faites preuve de grande prudence lors de la préparation de vapeur chaude, d'eau chaude ou de café chaud.

### CONSERVEZ CES INSTRUCTIONS.

Transmettez-les aux utilisateurs suivants.

**Usage prévu** Cette machine est conçue pour être utilisée par un personnel spécialisé ou formé dans des entreprises, dans l'industrie légère et dans des exploitations agricoles, ou par des personnes inexpérimentées dans un cadre commercial. Elle doit uniquement être utilisée pour préparer du café et chauffer du lait et de l'eau, conformément aux présentes instructions. Tout autre usage sera considéré comme incorrect. JURA Elektroapparate AG ne pourra être tenue responsable des conséquences d'un usage incorrect.

Les personnes, y compris les enfants, qui

- ne possèdent pas les capacités physiques, sensorielles ou mentales suffisantes pour utiliser la machine en toute sécurité ou
- ne possèdent pas l'expérience ou les connaissances suffisantes pour utiliser la machine en toute sécurité,

ne sont autorisées à l'utiliser que sous la surveillance d'une personne responsable ou après avoir reçu les instructions nécessaires à sa bonne utilisation.

### Instructions spécifiques au cordon d'alimentation

- Le cordon d'alimentation est conçu pour limiter les risques d'enchevêtrement ou de trébuchage dans un câble long.
- Le cordon doit être placé de sorte qu'il ne pende pas du comptoir ou de la table, car des enfants pourraient tirer dessus ou des personnes pourraient trébucher.
- Cette machine est dotée d'une fiche à trois broches avec terre. Par mesure de sécurité, cette fiche ne peut être branchée que d'une seule manière dans une prise avec détrompeur.
- Si vous ne parvenez pas à enfoncer complètement la fiche dans la prise, retournez-la. Si la fiche ne s'adapte toujours pas, contactez un électricien qualifié.
- Ne modifiez en aucune manière la fiche et ne tentez pas d'éliminer ce dispositif de sécurité.

N'utilisez PAS de rallonge électrique.

Si l'utilisateur choisit d'utiliser une rallonge électrique,

- la puissance nominale de la rallonge doit être au moins équivalente à celle de la machine,
- si la machine dispose d'une mise à la terre, la rallonge doit être une rallonge trois fils avec terre et
- le cordon rallongé doit être placé de sorte qu'il ne pende pas du comptoir ou de la table, car des enfants pourraient tirer dessus ou des personnes pourraient trébucher.

## CONSIGNES DE SECURITE IMPORTANTES

### AVERTISSEMENT



Pour limiter les risques d'incendie ou d'électrocution, NE retirez AUCUN capot de service. N'apportez à la machine AUCUNE modification qui ne soit décrite dans ces instructions. La machine ne contient AUCUNE pièce réparable par l'utilisateur. Les réparations DOIVENT uniquement être effectuées par un personnel agréé.

Si la machine présente des signes de détérioration, par exemple si elle dégage une odeur de brûlé, débranchez-la immédiatement de la prise murale et contactez le service client JURA.

### ATTENTION

Cette machine est exclusivement réservée à un usage domestique. Hormis le nettoyage et la maintenance utilisateur, toutes les autres opérations doivent être effectuées par un représentant de service agréé :

- Ne plongez pas la base de la machine dans l'eau et n'essayez pas de la démonter.
- Ne mettez pas la machine ou ses pièces constitutives au lave-vaisselle.
- Vérifiez que la tension du secteur correspond à la tension indiquée sur la plaque signalétique de la machine.
- Ne remplissez jamais le réservoir de la machine avec de l'eau chaude ou bouillante. Utilisez exclusivement de l'eau froide.
- Lorsque la machine fonctionne, ne touchez pas les pièces brûlantes et ne placez pas le cordon à proximité de ces dernières.

Risque de brûlure au niveau des écoulements et de la buse Cappuccino.

- Eloignez les enfants.
- Ne touchez pas les pièces brûlantes. Utilisez les poignées ou les boutons fournis.
- Assurez-vous que la buse Cappuccino est correctement montée et propre. Si elle n'est pas correctement montée ou si elle se bloque, la buse Cappuccino ou ses pièces peuvent se détacher.

**AVIS**



**ACTIONS INTERDITES  
(au risque d'annuler votre  
garantie)**

- Ne nettoyez jamais la machine avec une poudre abrasive ou des instruments durs.
- Vérifiez que les orifices d'aération sont dégagés.
- Ne retirez jamais le bac d'égouttage pendant la percolation. Retirez le bac d'égouttage uniquement lorsque la demande correspondante apparaît sur le visuel ou lorsque la machine est prête à l'emploi.
  
- Ne remplissez jamais le récipient à grains ou l'entonnoir de remplissage pour café moulu de café instantané, de chocolat en poudre etc. Cela endommagerait la chambre de percolation.
- Ne remplissez jamais le récipient à grains de grains de café caramélisés. En cas de doute, contactez votre revendeur.
- Remplissez exclusivement le récipient à grains de café en grains (pas de chocolat, de riz, de noix, d'épices – uniquement du café en grains torréfié).
- Ne remplissez jamais le récipient à grains de grains de café congelés. Si vous conservez vos grains de café au congélateur, laissez-les décongeler pendant 3 ou 4 heures avant de les verser dans le récipient à grains.
- Remplissez exclusivement le réservoir d'eau avec de l'eau fraîche et propre, sauf à l'occasion du détartrage.
- N'utilisez jamais d'eau minérale ou gazeuse. Vous pouvez utiliser de l'eau du robinet, de l'eau en bouteille, de l'eau de source et de l'eau purifiée par osmose inverse.
- Utilisez uniquement la machine tel que décrit dans ces instructions. En cas de doute, contactez votre revendeur.

## Éléments de commande

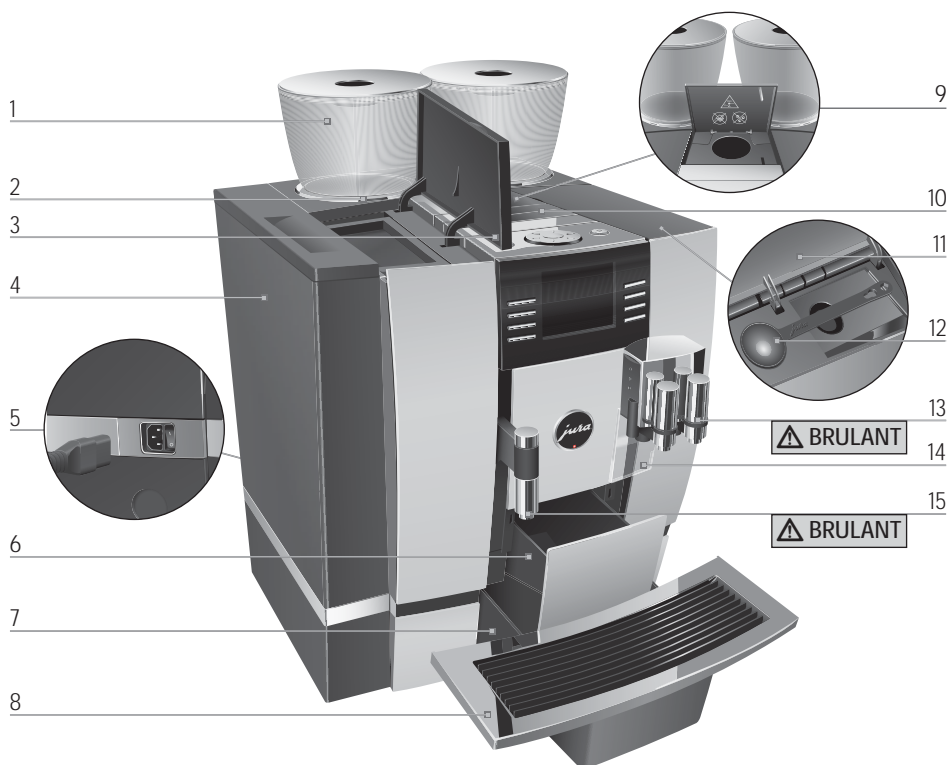



- |   |   |    |  |
|---|---|----|--|
| 1 | Réceptacle à grains avec couvercle protecteur d'arôme                           | 9  | Entonnoir de remplissage pour café moulu             |
| 2 | Indicateur d'état du réceptacle à grains  | 10 | Lamelles d'aération (Venti Ports)                    |
| 3 | Couvercle du réservoir d'eau  | 11 | Couvercle du compartiment à accessoires              |
| 4 | Réservoir d'eau   | 12 | Doseur pour café moulu                               |
| 5 | Interrupteur d'alimentation et câble secteur enfichable (arrière de la machine) | 13 | Ecoulement combiné réglable en hauteur et en largeur |
| 6 | Réceptacle à marc de café   | 14 | Protection anti-projections                          |
| 7 | Bac d'égouttage   | 15 | Ecoulement d'eau chaude réglable en hauteur          |
| 8 | Plate-forme pour tasses   |    |  |





**Face supérieure de la machine**

- 1  Touche Marche/Arrêt
- 2  Rotary Switch
- 3  Touche P (Programmation)

**Façade**

- 4 Visuel
- 5 Touches variables (la fonction des touches varie selon les éléments affichés sur le visuel)

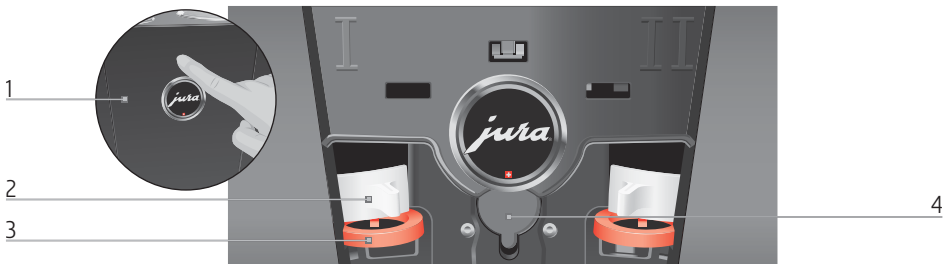

**Arrière de la machine**

- 1 Couverture de service (ouverture par pression du doigt)
- 2 Dispositif de verrouillage
- 3 Coulisseau
- 4 Port de service (sous le couvercle)

## 1 Préparation et mise en service

### JURA sur Internet

Rendez-nous visite sur Internet. Sur le site JURA ([www.jura.com](http://www.jura.com)), vous trouverez des informations intéressantes et actuelles sur votre GIGA et tout ce qui concerne le café.

### Réglages par les techniciens de service JURA

Les réglages suivants peuvent uniquement être effectués par les techniciens de service de JURA :

- Disposition spécifique des produits sur l'écran d'accueil (visuel) ou dans le menu tournant selon le client
- Blocage du menu tournant (voir Chapitre 2 « Préparation – Préparation à l'aide du menu tournant »)
- Réglage de la capacité du filtre
- Codes : quatre codes peuvent être attribués. Pour chaque code, il est possible de définir quelles rubriques de programmes sont accessibles ou bloquées. Chaque code correspond à une autorisation différente. Par exemple, on peut choisir de bloquer le déclenchement du programme d'entretien avec un code.

Par ailleurs, les accessoires suivants sont disponibles en option pour votre GIGA auprès de votre partenaire de service JURA :

- Set d'évacuation directe de l'eau résiduelle
- Set d'éjection automatique du marc de café

### Installation de la machine

Lors de l'installation de votre GIGA, respectez les consignes suivantes :

- Placez la GIGA sur une surface horizontale, insensible à l'eau.
- Choisissez l'emplacement de votre GIGA de sorte qu'elle soit à l'abri d'une source de chaleur excessive. Veillez à ce que les lamelles d'aération ne soient pas obstruées.

### Remplissage du réservoir d'eau

L'entretien quotidien de la machine et l'hygiène avec le lait, le café et l'eau sont essentiels pour garantir un résultat toujours parfait dans la tasse. C'est pourquoi vous devez changer l'eau **quotidiennement**.

#### AVIS

Le lait, l'eau minérale ou d'autres liquides peuvent endommager le réservoir d'eau ou la machine.

- ▶ Remplissez le réservoir d'eau uniquement avec de l'eau fraîche.

- ▶ Ouvrez le couvercle du réservoir d'eau.



- ▶ Retirez le réservoir d'eau et rincez-le à l'eau froide.
- ▶ Remplissez le réservoir d'eau avec de l'eau fraîche et remettez-le en place.
- ▶ Fermez le couvercle du réservoir d'eau.

## Remplissage du récipient à grains

Les récipients à grains sont dotés d'un couvercle protecteur d'arôme. Ils préservent ainsi plus longtemps l'arôme de vos grains de café.

### AVIS

Les grains de café traités avec des additifs (par exemple du sucre), le café moulu ou le café lyophilisé endommagent le broyeur.

- ▶ Remplissez le récipient à grains uniquement de grains de café torréfiés non traités.

- ▶ Retirez le couvercle protecteur d'arôme.
- ▶ Retirez les impuretés ou corps étrangers éventuellement présents dans le récipient à grains.
- ▶ Remplissez le récipient à grains de grains de café et fermez le couvercle protecteur d'arôme.

## Première mise en service

### AVERTISSEMENT

Il existe un risque mortel d'électrocution si la machine est utilisée avec un câble d'alimentation défectueux.

- ▶ N'utilisez jamais une machine endommagée.
- ▶ N'utilisez jamais une machine dont le câble d'alimentation est défectueux.

**i** En standard, la quantité d'eau est indiquée en « oz ». Vous pouvez modifier ce réglage pour passer en « ml » dans le mode de programmation (voir Chapitre 4 « Réglages durables en mode de programmation – Unité de quantité d'eau »).

Lors de la première mise en service, vous pouvez choisir entre l'« Installation express » et l'« Installation standard ».

- « Installation express » : une fois l'heure et la date réglées, votre GIGA est prête à l'emploi.

## 1 Préparation et mise en service

- « **Installation standard** » : vous choisissez en plus si vous souhaitez utiliser votre GIGA **avec** ou **sans** cartouche filtrante CLEARYL Pro Blue. Nous recommandons d'utiliser la cartouche filtrante lorsque la dureté de l'eau est égale ou supérieure à 10 °dH. Si vous ne connaissez pas la dureté de l'eau utilisée, vous pouvez d'abord la déterminer (voir Chapitre 1 « Préparation et mise en service – Détermination de la dureté de l'eau »).
- « **Mode filtre** » / « **Actif** » : cette option vous permet d'activer la cartouche filtrante CLEARYL Pro Blue. Il ne sera plus nécessaire de détartrer votre machine.
- « **Mode filtre** » / « **Inactif** » : cette option vous permet de régler la dureté de l'eau utilisée. Ce réglage détermine le moment auquel votre GIGA demande un détartrage.



**Condition** : le réservoir d'eau et les récipients à grains sont remplis.

- ▶ Reliez le câble secteur à la machine.
- ▶ Branchez la fiche secteur dans une prise de courant.
- ▶ Allumez la GIGA à l'aide de l'interrupteur d'alimentation situé à l'arrière de la machine.
- ▶ Appuyez sur la touche Marche/Arrêt pour allumer la GIGA. « **Bienvenue chez JURA** » apparaît sur le visuel. Puis les langues que vous pouvez sélectionner s'affichent.

**i** Pour afficher d'autres langues, appuyez sur la touche « **Suite** » (en bas à droite).

- ▶ Appuyez sur la touche qui correspond à la langue souhaitée, par exemple « **Français** ».
- « **Enregistré** » apparaît brièvement sur le visuel pour confirmer le réglage.
- « **Première mise en service** »

**i** Vous devez maintenant choisir entre l'« **Installation express** » et l'« **Installation standard** ».

### Installation express

- ▶ Appuyez sur la touche « **Installation express** ».
- « **Heure** »
- ▶ Appuyez sur la touche « **+** » ou « **-** » pour régler les heures.
- ▶ Appuyez sur la touche « **Enregistrer** ».
- ▶ Appuyez sur la touche « **+** » ou « **-** » pour régler les minutes.



- ▶ Appuyez sur la touche « Enregistrer ».  
« Enregistré » apparaît brièvement sur le visuel.  
« Date »
- ▶ Appuyez sur la touche « + » ou « - » pour régler le jour.
- ▶ Appuyez sur la touche « Enregistrer ».
- ▶ Appuyez sur la touche « + » ou « - » pour régler le mois.
- ▶ Appuyez sur la touche « Enregistrer ».
- ▶ Appuyez sur la touche « + » ou « - » pour régler l'année.
- ▶ Appuyez sur la touche « Enregistrer ».  
« Enregistré » apparaît brièvement sur le visuel.  
« Presser Rotary Switch. », le Rotary Switch s'allume.
- ▶ Placez un récipient sous l'écoulement combiné.
- ▶ Appuyez sur le Rotary Switch.  
« Remplissage du système. », le système se remplit d'eau. L'opération s'arrête automatiquement. « Bienvenue chez JURA », « Chauffage machine. », « Presser Rotary Switch. » apparaît sur le visuel.
- ▶ Appuyez sur le Rotary Switch.  
« Rinçage machine. », la machine effectue un rinçage. L'opération s'arrête automatiquement. « Choisissez votre produit : » apparaît sur le visuel. Votre GIGA est prête à l'emploi.

## Installation standard

- ▶ Appuyez sur la touche « Installation standard ».  
« Heure »
- ▶ Appuyez sur la touche « + » ou « - » pour régler les heures.
- ▶ Appuyez sur la touche « Enregistrer ».
- ▶ Appuyez sur la touche « + » ou « - » pour régler les minutes.
- ▶ Appuyez sur la touche « Enregistrer ».  
« Enregistré » apparaît brièvement sur le visuel.  
« Date »
- ▶ Appuyez sur la touche « + » ou « - » pour régler le jour.
- ▶ Appuyez sur la touche « Enregistrer ».
- ▶ Appuyez sur la touche « + » ou « - » pour régler le mois.
- ▶ Appuyez sur la touche « Enregistrer ».
- ▶ Appuyez sur la touche « + » ou « - » pour régler l'année.
- ▶ Appuyez sur la touche « Enregistrer ».  
« Enregistré » apparaît brièvement sur le visuel.  
« Mode filtre »

**i** Vous devez décider à ce moment si vous souhaitez utiliser votre GIGA **avec** ou **sans** cartouche filtrante CLEARYL Pro Blue.

### Avec activation du filtre



- ▶ Appuyez sur la touche « **Actif** ».
- ▶ Appuyez sur la touche « **Enregistrer** ».  
« **Presser Rotary Switch** », le Rotary Switch s'allume.



- ▶ Appuyez sur le Rotary Switch.  
« **Remplissage du système** », le système se remplit d'eau. L'opération s'arrête automatiquement.  
« **Placez le filtre** » / « **Presser Rotary Switch** »

- ▶ Retirez le réservoir d'eau et videz-le.
- ▶ Ouvrez le porte-filtre et mettez la cartouche filtrante en place dans le réservoir d'eau en exerçant une légère pression.
- ▶ Fermez le porte-filtre. Il s'enclenche avec un clic audible.
- ▶ Remplissez le réservoir d'eau avec de l'eau fraîche et remettez-le en place.



- ▶ Appuyez sur le Rotary Switch.  
« **Rinçage du filtre** », le filtre est rincé. Le rinçage du filtre s'arrête automatiquement. « **Videz le bac d'égouttage** » apparaît sur le visuel.
- ▶ Videz le bac d'égouttage et le récipient à marc de café, puis remettez-les en place.  
« **Filtre** » / « **Rinçage du filtre terminé** »  
« **Bienvenue chez JURA** », « **Chauffage machine** », « **Presser Rotary Switch** ».



- ▶ Appuyez sur le Rotary Switch.  
« **Rinçage machine** », la machine effectue un rinçage. L'opération s'arrête automatiquement. « **Choisissez votre produit** : » apparaît sur le visuel. Votre GIGA est prête à l'emploi.

### Sans activation du filtre

- ▶ Appuyez sur la touche « **Inactif** ».
- ▶ Appuyez sur la touche « **Enregistrer** ».  
« **Presser Rotary Switch** », le Rotary Switch s'allume.



- ▶ Appuyez sur le Rotary Switch.  
« **Remplissage du système** », le système se remplit d'eau. L'opération s'arrête automatiquement.  
« **Durété de l'eau** »

**i** Si vous ne connaissez pas la dureté de l'eau utilisée, vous devez d'abord la déterminer (voir Chapitre 1 « Préparation et mise en service – Détermination de la dureté de l'eau »).

- ▶ Appuyez sur la touche « + » ou « - » pour régler la dureté de l'eau.
- ▶ Appuyez sur la touche « Enregistrer ».  
« Enregistré » apparaît brièvement sur le visuel.  
« Bienvenue chez JURA », « Chauffage machine. », « Presser Rotary Switch. ».
- ▶ Placez un récipient sous l'écoulement combiné.
- ▶ Appuyez sur le Rotary Switch.  
« Rinçage machine. », la machine effectue un rinçage. L'opération s'arrête automatiquement. « Choisissez votre produit : » apparaît sur le visuel. Votre GIGA est prête à l'emploi.



## Détermination de la dureté de l'eau

Vous pouvez déterminer la dureté de l'eau à l'aide de la languette de test Aquadur® fournie.

- ▶ Tenez la languette de test brièvement (1 seconde) sous l'eau courante. Secouez l'eau.
- ▶ Attendez environ 1 minute.
- ▶ Lisez le degré de dureté de l'eau à l'aide de la coloration de la languette de test Aquadur® et de la description figurant sur l'emballage.

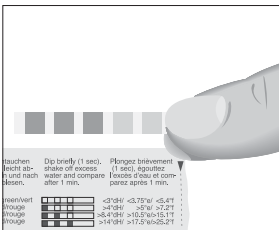

Niveau	Degré allemand affiché (°dH)	Degré de dureté générale (°dGH)	Parties par million (ppm)	Nombre de champs « rougeâtres » sur la languette de test
Inactif	-	-	-	-
Eau très douce	<3	<3	< 53.4	Aucun
Eau douce	> 4	> 4	> 71	1
Eau dure	> 8.4	> 8.4	> 150	2
Eau très dure	> 14	> 14	> 250	3

## Raccordement du lait

Votre GIGA prépare une mousse de lait fine et onctueuse à la consistance parfaite. Pour faire mousser du lait, le critère le plus important est que le lait soit à une température de 39 à 46 °F (4 à 8 °C). C'est pourquoi nous recommandons d'utiliser un refroidisseur de lait (p. ex. le Compressor Cooler Pro de JURA disponible en option).

- ▶ Raccordez le tuyau de lait à l'écoulement combiné. Pour ce faire, insérez l'extrémité du tuyau de lait dans le raccord situé sur le côté droit de l'écoulement combiné.
- ▶ Reliez l'autre extrémité du tuyau de lait à un refroidisseur de lait.





## 2 Préparation

### AVERTISSEMENT

Le café, la vapeur et l'eau à très haute température peuvent causer des brûlures. Les brûlures sont des blessures graves.

- ▶ Manipulez la vapeur ou les liquides brûlants avec la plus grande prudence.
- ▶ Laissez le liquide refroidir avant de le boire.
- ▶ En cas de brûlure, rincez la partie du corps atteinte à l'eau froide et consultez un médecin.
- ▶ ELOIGNEZ les enfants.

**i** Vous pouvez à tout moment interrompre la préparation d'un produit en cours. Pour ce faire, appuyez sur le Rotary Switch  ou sur la touche «  ».

**i** Pendant la préparation, vous pouvez modifier la **quantité** pré-réglée (par exemple la quantité d'eau ou de mousse de lait) en tournant le Rotary Switch .

**i** Vous pouvez suivre l'avancement de la préparation sur le visuel.

**i** En standard, la quantité d'eau est indiquée en « oz ». Vous pouvez modifier ce réglage pour passer en « ml » dans le mode de programmation (voir Chapitre 4 « Réglages durables en mode de programmation – Unité de quantité d'eau »).

C'est lorsqu'il est chaud que le café est le meilleur. Une tasse en porcelaine froide refroidit et affadit la boisson. C'est pourquoi nous vous recommandons de préchauffer vos tasses. Tout l'arôme du café ne peut se déployer que dans des tasses préchauffées. Vous pouvez procurer un chauffe-tasses JURA chez votre revendeur agréé.

En mode de programmation, vous pouvez effectuer des **réglages durables** pour tous les produits (voir Chapitre 4 « Réglages durables en mode de programmation – Réglages produits »).

### Café, latte macchiato etc. – Possibilités de préparation

La GIGA propose deux possibilités de préparer une spécialité de café, du lait ou de l'eau chaude.

- **Préparation par simple pression d'une touche** : appuyez simplement sur la touche de préparation correspondant au produit souhaité qui s'affiche sur le visuel (écran d'accueil).

- **Préparation à l'aide du menu tournant (fonction Rotary Selection) :** vous pouvez préparer d'autres produits que ceux affichés sur l'écran d'accueil. Dès que vous tournez le Rotary Switch, des produits supplémentaires s'affichent dans un **menu tournant**.
  - Tournez le Rotary Switch pour placer le produit souhaité au centre du menu. Pour lancer la préparation, appuyez sur le Rotary Switch ou sur la touche « Préparer ».
  - Si vous ne lancez pas de préparation, le menu tournant disparaît automatiquement au bout de 5 secondes.

Les deux possibilités de préparation sont détaillées dans les paragraphes qui suivent.

### Préparation par simple pression d'une touche

Le visuel (écran d'accueil) affiche huit produits différents que vous pouvez préparer par simple pression de la touche correspondante.

#### Spécialités de café par simple pression d'une touche

La préparation d'une spécialité de café affichée sur l'écran d'accueil suit toujours le même modèle.

**Exemple :** voici comment préparer un café.

**Condition :** « Choisissez votre produit : » est affiché sur le visuel.

- ▶ Placez une tasse sous l'écoulement combiné.
- ▶ Appuyez sur la touche « Café ».

La préparation commence. « Café » et la quantité s'affichent. La quantité d'eau pré-réglée pour le café coule dans la tasse. La préparation s'arrête automatiquement. « Choisissez votre produit : » apparaît sur le visuel.



#### Deux spécialités de café par simple pression d'une touche

La préparation de **deux** spécialités de café suit toujours le même modèle : appuyez **deux fois dans un délai de deux secondes** sur la touche de préparation souhaitée.

#### Spécialités de café au lait par simple pression d'une touche

Votre GIGA vous prépare un latte macchiato, un cappuccino et d'autres spécialités de café au lait par simple pression d'une touche. Lors de cette opération, vous n'avez pas besoin de déplacer le verre ou la tasse.

**Exemple :** voici comment préparer un latte macchiato.

**Condition :** « **Choisissez votre produit :** » est affiché sur le visuel, le lait est raccordé à l'écoulement combiné.

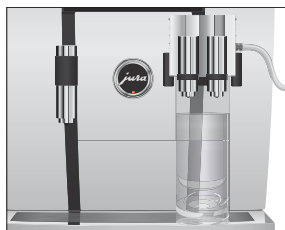

- ▶ Placez un verre sous l'écoulement combiné.
  - ▶ Appuyez sur la touche « **Latte macchiato** ».
- « **Latte macchiato** » et les différentes quantités s'affichent. « **Latte macchiato** », la quantité de lait et de mousse de lait pré-réglée coule dans le verre. La préparation du café commence. La quantité d'eau pré-réglée pour l'espresso coule dans le verre. La préparation s'arrête automatiquement. « **Choisissez votre produit :** » apparaît sur le visuel.

Pour garantir le bon fonctionnement du système de lait dans l'écoulement combiné, vous devez obligatoirement le nettoyer **quotidiennement** (voir Chapitre 5 « Entretien – Nettoyage du système de lait »).

## Préparation à l'aide du menu tournant

Dès que vous tournez le Rotary Switch, des produits supplémentaires s'affichent dans un **menu tournant**.

- i** Si vous ne lancez pas de préparation, le menu tournant disparaît automatiquement au bout de 5 secondes.

## Préparation d'une spécialité de café à l'aide du menu tournant

**Exemple :** voici comment préparer un café au lait à l'aide du menu tournant.

**Condition :** « **Choisissez votre produit :** » est affiché sur le visuel, le lait est raccordé à l'écoulement combiné.



- ▶ Placez une tasse sous l'écoulement combiné.
- ⦿ ▶ Tournez le Rotary Switch pour accéder au menu tournant.
- ⦿ ▶ Tournez le Rotary Switch jusqu'à ce que le produit « **Café au lait** » se place au centre du menu.
- ⦿ ▶ Appuyez sur le Rotary Switch pour lancer la préparation. La préparation du café au lait commence. La préparation s'arrête automatiquement. « **Choisissez votre produit :** » apparaît sur le visuel.

## 2 Préparation

### Café moulu

Vous avez la possibilité d'utiliser une deuxième sorte de café, par exemple un café décaféiné, grâce à l'entonnoir de remplissage pour café moulu.

- i** Ne versez jamais plus de deux doses rases de café moulu.
- i** N'utilisez pas de café moulu trop fin. Le système pourrait se boucher et le café coulerait alors goutte à goutte.
- i** Si vous n'avez pas versé suffisamment de café moulu, « **Pas assez de café moulu.** » s'affiche et la GIGA interrompt l'opération.
- i** La spécialité de café souhaitée doit être préparée dans la minute suivant le remplissage du café moulu. Sinon, la GIGA interrompt l'opération et se remet en mode prêt à l'emploi.

La préparation de toutes les spécialités de café à partir de café moulu suit ce modèle.

**Exemple :** voici comment préparer un café à partir de café moulu.

**Condition :** « **Choisissez votre produit :** » est affiché sur le visuel.

- ▶ Placez une tasse sous l'écoulement combiné.
- ▶ Ouvrez le couvercle de l'entonnoir de remplissage pour café moulu.  
« **Versez du café moulu.** »
- ▶ Versez une dose rase de café moulu dans l'entonnoir de remplissage.
- ▶ Fermez le couvercle de l'entonnoir de remplissage.  
« **Choisissez votre produit :** », les spécialités de café que vous pouvez préparer à partir de café moulu s'affichent.
- ▶ Appuyez sur la touche « **Café** ».

La préparation commence. « **Café** » et la quantité s'affichent. La quantité d'eau préréglée pour le café coule dans la tasse. La préparation s'arrête automatiquement. « **Choisissez votre produit :** » apparaît sur le visuel.



### Aperçu des recettes du barista

Devenez un véritable barista professionnel en un tournemain. Vous pouvez sélectionner les recettes de douze créations imaginatives à base de café dans le menu tournant à l'aide du Rotary Switch. Votre GIGA vous guide à travers toutes les étapes de leur préparation avec

des images et des textes explicites. Vous pourrez ainsi vous régaler, vous et vos invités, avec les spécialités suivantes :

- Marocchino
- Pepresso
- White Cool
- Latte macchiato aromatisé
- Irish coffee\*
- Café mélange
- Café viennois
- Magie hivernale
- Shakerato
- Mango Lassi
- Red Cool\*
- Incendie d'été

Un plaisir ultime pour le palais – et pour les yeux ...

(Les recettes identifiées par \* contiennent de l'alcool.)





## Préparation des recettes du barista

La préparation de toutes les recettes du barista suit ce modèle.

- i** Si vous ne lancez pas de préparation, le menu tournant disparaît automatiquement au bout de 5 secondes.

**Exemple :** voici comment préparer un White Cool.

**Condition :** « Choisissez votre produit : » est affiché sur le visuel.

-  ▶ Tournez le Rotary Switch pour accéder au menu tournant.
-  ▶ Tournez le Rotary Switch jusqu'à ce que le produit « White Cool » se place au centre du menu.
-  ▶ Appuyez sur le Rotary Switch pour lancer la préparation.
  - ▶ Suivez les instructions sur le visuel et confirmez chaque fois en appuyant sur la touche « Suite ».
- i** Vous pouvez interrompre la préparation à tout moment en appuyant sur la touche « ↑ ».
- i** Juste avant la préparation du café, la machine vous demande quel broyeur et donc quels grains de café doivent être utilisés.
- i** Vous ne pouvez effectuer aucun réglage durable pour les recettes du barista. Vous pouvez toutefois modifier l'intensité du café et les quantités pendant la préparation en tournant le Rotary Switch .

## Adaptation durable des quantités à la taille de la tasse



Vous pouvez adapter très simplement et durablement les quantités (quantité d'eau, quantité de lait, etc.) de tous les produits, sauf le café au lait, à la taille de la tasse. Comme dans l'exemple suivant, vous réglez la quantité une fois. Cette quantité coulera pour toutes les préparations qui suivront.

L'adaptation durable des quantités à la taille de la tasse pour tous les produits (sauf café au lait) suit ce modèle.

**Exemple :** voici comment régler **durablement** la quantité d'eau pour un café.

**Condition :** « Choisissez votre produit : » est affiché sur le visuel.

- ▶ Placez une tasse sous l'écoulement combiné.
- ▶ Appuyez sur la touche « Café » et **maintenez-la enfoncée**. « Café » et la quantité s'affichent.
- ▶ **Maintenez** encore la touche « Café » enfoncée jusqu'à ce que « Quantité suffisante ? Appuyez sur la touche. » apparaisse.
- ▶ Relâchez la touche « Café ».  
La préparation commence et le café coule dans la tasse.
- ▶ Appuyez sur une touche quelconque dès qu'il y a assez de café dans la tasse.

La préparation s'arrête. « Enregistré » apparaît brièvement sur le visuel. La quantité d'eau réglée pour un café est durablement mémorisée. « Choisissez votre produit : » apparaît sur le visuel.

- i** Vous pouvez modifier ce réglage à tout moment en répétant l'opération.
- i** L'adaptation durable de la quantité à la taille de la tasse fonctionne également pour les produits affichés dans le menu tournant. Pour ce faire, appuyez sur le Rotary Switch  jusqu'à ce que « Quantité suffisante ? Appuyez sur la touche. » apparaisse.
- i** Vous pouvez aussi régler durablement la quantité pour toutes les spécialités de café ainsi que pour le lait et l'eau chaude en mode de programmation (voir Chapitre 4 « Réglages durables en mode de programmation – Réglages produits »).

## Activation de la présélection du broyeur

Vous avez la possibilité de configurer l'écran d'accueil de sorte que la présélection du broyeur (« grains à la carte ») s'affiche en permanence. Avant chaque préparation, vous pouvez sélectionner quel broyeur et donc quels grains de café seront utilisés.

- i** Lorsque la présélection du broyeur est activée, il n'est plus possible de régler le broyeur pour les produits individuels en mode de programmation (dans la rubrique de programme « Réglages produits (2/5) »).

**Exemple :** voici comment activer le mode « grains à la carte ».

**Condition :** « Choisissez votre produit : » est affiché sur le visuel.

- P** ▶ Appuyez sur la touche P.  
« Statut d'entretien (1/5) »
-  ▶ Tournez le Rotary Switch jusqu'à ce que la rubrique de programme « Réglages machine (4/5) » s'affiche.
  - ▶ Appuyez sur la touche « Grains à la carte ».
  - ▶ Appuyez sur la touche « Actif ».
  - ▶ Appuyez sur la touche « Enregistrer ».  
« Enregistré » apparaît brièvement sur le visuel.  
« Réglages machine (4/5) »
- P** ▶ Appuyez sur la touche P pour quitter le mode de programmation.  
« Choisissez votre produit : »

## Préparation d'une spécialité de café avec présélection du broyeur



**Exemple :** voici comment préparer un café avec des grains provenant du broyeur gauche.

**Condition :** « Choisissez votre produit : » est affiché sur le visuel. Le mode « grains à la carte » est activé.

- ▶ Placez une tasse sous l'écoulement combiné.
- ▶ Appuyez plusieurs fois sur la touche « + » du côté gauche jusqu'à ce que la valeur « 100 % » soit réglée.

- i** La présélection du broyeur reste active jusqu'à ce que vous décidiez de modifier le réglage, même si la GIGA a été éteinte entre-temps.

- ▶ Appuyez sur la touche « Café ».  
La préparation commence. « Café » et la quantité s'affichent.  
La quantité d'eau préréglée pour le café coule dans la tasse.

## 2 Préparation

La préparation s'arrête automatiquement. « **Choisissez votre produit :** » apparaît sur le visuel.

### Eau chaude

Lors de la préparation d'eau chaude, vous pouvez sélectionner les températures suivantes : « **Basse** », « **Normale** », « **Elevée** ».

#### **⚠ ATTENTION**

Risque de brûlure par projection d'eau chaude.

- ▶ Evitez le contact direct avec la peau.

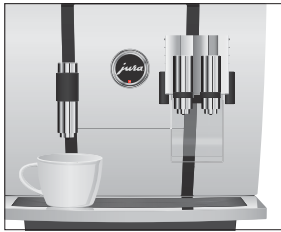

**Condition :** « **Choisissez votre produit :** » est affiché sur le visuel.

- ▶ Placez une tasse sous l'écoulement d'eau chaude.
  - ▶ Appuyez sur la touche « **Eau chaude** ».
- « **Eau chaude** » et la température s'affichent.

**i** En appuyant sur la touche « **+** » ou « **-** » (**dans un délai d'environ 2 secondes**), vous pouvez régler la température selon votre goût personnel. Ce réglage n'est pas mémorisé.

« **Eau chaude** », de l'eau chaude coule dans la tasse. La préparation s'arrête automatiquement une fois que la quantité d'eau pré-réglée est obtenue. « **Choisissez votre produit :** » apparaît sur le visuel.





## 3 Fonctionnement quotidien

### Allumage

Le cycle de rinçage est automatiquement demandé à l'allumage de la GIGA. Pour le lancer, appuyez sur le Rotary Switch . En mode de programmation, vous avez la possibilité de modifier ce réglage de sorte que la machine lance automatiquement le rinçage à l'allumage (voir Chapitre 4 « Réglages durables en mode de programmation – Réglages d'entretien »).

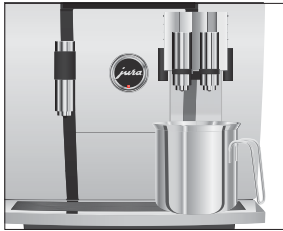
**Condition :** votre GIGA est allumée à l'aide de l'interrupteur d'alimentation.



- ▶ Placez un récipient sous l'écoulement combiné.
-  ▶ Appuyez sur la touche Marche/Arrêt pour allumer la GIGA. « Bienvenue chez JURA » apparaît sur le visuel. La machine chauffe.  
« Presser Rotary Switch. »
-  ▶ Appuyez sur le Rotary Switch. « Rinçage machine. », la machine effectue un rinçage. L'opération s'arrête automatiquement. « Choisissez votre produit : » apparaît sur le visuel.

### Entretien quotidien

Pour pouvoir profiter longtemps de votre GIGA et garantir en permanence une qualité de café optimale, vous devez l'entretenir quotidiennement.

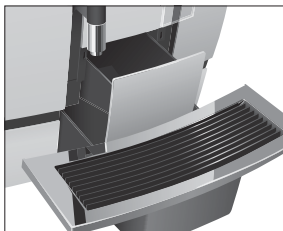

- ▶ Sortez le bac d'égouttage.
- ▶ Videz le récipient à marc de café et le bac d'égouttage. Rincez-les tous deux à l'eau chaude.
- ▶ Séchez les contacts métalliques au dos du bac d'égouttage.
- ▶ Remettez le récipient à marc de café et le bac d'égouttage en place.
- ▶ Rincez le réservoir d'eau à l'eau claire.
- ▶ Démontez et rincez l'écoulement combiné. (voir Chapitre 5 « Entretien – Démontage et rinçage de l'écoulement combiné »).
- ▶ Essuyez la surface de la machine avec un chiffon doux (par exemple en microfibre), propre et humide.

### 3 Fonctionnement quotidien

- i** Pour des raisons d'hygiène, nous vous recommandons de changer régulièrement (tous les 3 mois environ) le tuyau de lait. Des tuyaux de rechange sont disponibles chez votre revendeur agréé.

## Extinction



Lorsque vous éteignez votre GIGA, l'écoulement combiné est automatiquement rincé.

**Condition :** « Choisissez votre produit : » est affiché sur le visuel.

- ▶ Placez un récipient sous l'écoulement combiné.
- ☰ ▶ Appuyez sur la touche Marche/Arrêt.
  - « Rinçage machine. », « Rinçage du système de lait. » (si vous avez préparé une spécialité de café au lait). Le rinçage du système commence. L'opération s'arrête automatiquement. Votre GIGA est éteinte.

- i** Lorsque vous éteignez la GIGA à l'aide de la touche Marche/Arrêt, la machine consomme un courant en mode veille inférieur à 0,1 W. L'interrupteur d'alimentation permet de couper complètement la machine du secteur.

## 4 Réglages durables en mode de programmation

### AVERTISSEMENT

Le café, la vapeur et l'eau à très haute température peuvent causer des brûlures. Les brûlures sont des blessures graves.

- ▶ Manipulez la vapeur ou les liquides brûlants avec la plus grande prudence.
- ▶ Laissez le liquide refroidir avant de le boire.
- ▶ En cas de brûlure, rincez la partie du corps atteinte à l'eau froide et consultez un médecin.
- ▶ ELOIGNEZ les enfants.

### Réglages possibles en mode de programmation

Appuyez sur la touche P pour accéder au mode de programmation. En tournant le Rotary Switch et en utilisant les touches variables, vous pouvez naviguer en toute simplicité à travers les rubriques de programme et mémoriser durablement les réglages souhaités. Vous pouvez effectuer les réglages suivants :

Rubrique de programme	Sous-rubrique	Explication
« Statut d'entretien (1/5) »	« Nettoyage », « Remplace filtre », « Détartrage » (seulement lorsque le filtre n'est pas activé), « Rinçage du système de lait », « Rinçage café », « Nettoyage du système de lait »	▶ <b>Lancez</b> ici le programme d'entretien demandé.
« Réglages produits (2/5) »	« Mode expert », « Finesse de mouture »	▶ Sélectionnez vos réglages pour les spécialités de café ainsi que pour le lait et l'eau chaude. ▶ Adaptez la finesse de mouture des deux broyeurs aux grains de café utilisés.

Rubrique de programme	Sous-rubrique	Explication
« Réglages machine (3/5) »	« Paramètres d'entretien » (Filtre, Dureté de l'eau, Rinçage à l'allumage, Rinçage du système de lait), « Heure / Date », « Minuterie », « Economie d'énergie », « Unités », « Configuration standard »	<ul style="list-style-type: none"> <li>▶ Réglez la dureté de l'eau ou activez le filtre.</li> <li>▶ Modifiez les réglages du rinçage à l'allumage et du rinçage du système de lait.</li> <li>▶ Réglez au bout de combien de temps la GIGA doit s'éteindre automatiquement.</li> <li>▶ Sélectionnez un mode d'économie d'énergie.</li> <li>▶ Sélectionnez l'unité de quantité d'eau.</li> <li>▶ Rétablissez la configuration standard de la machine ou des réglages durables de tous les produits.</li> </ul>
« Réglages machine (4/5) »	« Langue », « Visuel », « Jeu de couleurs », « Grains à la carte »; « Recettes du barista »	<ul style="list-style-type: none"> <li>▶ Sélectionnez votre langue.</li> <li>▶ Modifiez les réglages du visuel.</li> <li>▶ Activez la présélection du broyeur.</li> </ul>
« Informations (5/5) »	« Compteur de préparations », « Compteur quotidien », « Compteur d'entretien », « Version »	<ul style="list-style-type: none"> <li>▶ Obtenez une vue d'ensemble de tous les produits préparés et consultez le nombre de programmes d'entretien effectués.</li> </ul>

## Réglages produits

Dans la rubrique de programme « Réglages produits (2/5) », vous pouvez effectuer des réglages personnels pour toutes les spécialités de café ainsi que pour le lait et l'eau chaude.

### AVERTISSEMENT

Le café, la vapeur et l'eau à très haute température peuvent causer des brûlures. Les brûlures sont des blessures graves.

- ▶ Manipulez la vapeur ou les liquides brûlants avec la plus grande prudence.
- ▶ Laissez le liquide refroidir avant de le boire.
- ▶ En cas de brûlure, rincez la partie du corps atteinte à l'eau froide et consultez un médecin.
- ▶ ELOIGNEZ les enfants.

**Mode expert** Vous pouvez effectuer les réglages suivants en « **Mode expert** » :

Produit	Intensité du café	Quantité	Autres réglages
Ristretto, Espresso, Café	● (léger), ●● (doux), ●●● (normal), ●●●● (fort), ●●●●● (extra)	Eau : 0,5 oz – 8,0 oz (25 ml – 240 ml)	Température (basse, normale, élevée), Broyeur gauche et/ou droit (en %)
Deux ristretti, Deux espressi, Deux cafés	–	Eau : 0,5 oz – 8,0 oz (25 ml – 240 ml) (par tasse)	Température (basse, normale, élevée), Broyeur gauche et/ou droit (en %)
Cappuccino, Café au lait, Espresso macchiato, Latte macchiato	● (léger), ●● (doux), ●●● (normal), ●●●● (fort), ●●●●● (extra)	Eau : 0,5 oz – 8,0 oz (25 ml – 240 ml) Lait : 0 s – 120 s Mousse de lait : 0 s – 120 s	Température (basse, normale, élevée), Broyeur gauche et/ou droit (en %)
Deux cappuccini, Deux cafés au lait, Deux espressi macchiati, Deux latte macchiati	–	Eau : 0,5 oz – 8,0 oz (25 ml – 240 ml) Lait : 0 s – 120 s Mousse de lait : 0 s – 120 s (pour chaque tasse)	Température (basse, normale, élevée), Broyeur gauche et/ou droit (en %)
Portion de mousse de lait, Portion de lait	–	Lait : 0 s – 120 s Mousse de lait : 0 s – 120 s	–
Deux portions de mousse de lait, Deux portions de lait	–	Lait : 0 s – 120 s Mousse de lait : 0 s – 120 s (pour chaque tasse)	–
Petit pot	● (léger), ●● (doux), ●●● (normal), ●●●● (fort), ●●●●● (extra)	Eau : 0,5 oz – 8,0 oz (25 ml – 240 ml) (par course)	Température (basse, normale, élevée), Broyeur gauche et/ou droit (en %), Nombre de courses (1 à 5 ; le nombre réglé s'affiche sur le visuel pendant la préparation)
Eau chaude	–	Eau : 0,5 oz – 15,0 oz (25 ml – 450 ml)	Température (basse, normale, élevée)

#### 4 Réglages durables en mode de programmation

**i** En plus des possibilités de réglage mentionnées, vous pouvez **rétablir la configuration standard** des réglages de tous les produits.

**Exemple :** voici comment modifier la quantité de lait d'un latte macchiato de « 4 s » à « 6 s », la quantité de mousse de lait de « 12 s » à « 14 s » et la quantité d'eau de « 1,5 oz » (45 ml) à « 1,0 oz » (40 ml) en « Mode expert ».

**Condition :** « Choisissez votre produit : » est affiché sur le visuel.

**P** ▶ Appuyez sur la touche P.

« Statut d'entretien (1/5) »



▶ Tournez le Rotary Switch jusqu'à ce que la rubrique de programme « Réglages machine (2/5) » s'affiche.

▶ Appuyez sur la touche « Mode expert ».

« Mode expert »

**i** Sélectionnez ensuite la touche du produit pour lequel vous souhaitez effectuer le réglage. Aucun produit n'est préparé lors de cette opération.

**i** Vous pouvez aussi sélectionner les produits dans le menu tournant. Pour ce faire, tournez le Rotary Switch afin d'accéder au menu tournant.

▶ Appuyez sur la touche « Latte macchiato ».

▶ Appuyez sur la touche « Quantité de lait ».

▶ Appuyez sur la touche « + » ou « - » pour modifier le réglage de la quantité de lait sur « 6 s ».

▶ Appuyez sur la touche « Enregistrer ».

▶ Appuyez sur la touche « Quantité de mousse de lait ».

▶ Appuyez sur la touche « + » ou « - » pour modifier le réglage de la quantité de mousse de lait sur « 14 s ».

▶ Appuyez sur la touche « Enregistrer ».

▶ Appuyez sur la touche « Quantité ».

▶ Appuyez sur la touche « + » ou « - » pour modifier le réglage de la quantité sur « 1,0 oz » (40 ml).

▶ Appuyez sur la touche « Enregistrer ».

**P** ▶ Appuyez sur la touche P pour quitter le mode de programmation.

« Choisissez votre produit : »

## Réglage de la finesse de mouture

Dans la rubrique de programme « Réglages produits (2/5) » / « Finesse de mouture », vous pouvez adapter séparément les deux broyeurs au degré de torréfaction de votre café.

Vous reconnaîtrez le bon réglage de la finesse de mouture au fait que le café coule de l'écoulement combiné de manière régulière. En outre, une délicieuse crème épaisse se forme.

**Exemple :** voici comment modifier la finesse de mouture du broyeur droit.

**Condition :** « Choisissez votre produit : » est affiché sur le visuel.

- P ▶ Appuyez sur la touche P.  
« Statut d'entretien (1/5) »
-  ▶ Tournez le Rotary Switch jusqu'à ce que la rubrique de programme « Réglages machine (2/5) » s'affiche.  
▶ Appuyez sur la touche « Finesse de mouture ».  
« Finesse de mouture »
- ▶ Appuyez sur la touche « Broyeur droit ».  
« Broyeur droit »
- ▶ Appuyez sur la touche « + » ou « - » pour modifier le réglage de la finesse de mouture.
- ▶ Appuyez sur la touche « Enregistrer ».  
« Enregistré » apparaît brièvement sur le visuel.  
« Finesse de mouture »
- P ▶ Appuyez sur la touche P pour quitter le mode de programmation.  
« Choisissez votre produit : »

## Réglages d'entretien

Dans la rubrique de programme « Réglages machine (3/5) » / « Paramètres d'entretien », vous pouvez effectuer les réglages suivants :

- « Filtre »
  - Activez la cartouche filtrante CLEARYL Pro Blue (voir Chapitre 4 « Réglages durables en mode de programmation – Réglage de la dureté de l'eau »).
- « Dureté de l'eau »
  - Si vous n'utilisez pas de cartouche filtrante, vous devez régler la dureté de l'eau (voir Chapitre 4 « Réglages durables en mode de programmation – Réglage de la dureté de l'eau »).

#### 4 Réglages durables en mode de programmation

- « Rinçage à l'allumage » / « Manuel »
  - Le rinçage à l'allumage doit être lancé manuellement.
- « Rinçage à l'allumage » / « Automatique »
  - Le rinçage à l'allumage se lance automatiquement.
- « Rinçage du système de lait » / « Manuel après 10 min »
  - Le rinçage du système de lait est demandé 10 minutes après la préparation d'une spécialité de café au lait.
- « Rinçage du système de lait » / « Manuel immédiatement »
  - Le rinçage du système de lait est demandé immédiatement après la préparation d'une spécialité de café au lait.
- « Rinçage du système de lait » / « Automatique après 10 min »
  - Le rinçage du système de lait se lance automatiquement 10 minutes après la préparation d'une spécialité de café au lait.
- « Rinçage du système de lait » / « Automatique immédiatement »
  - Le rinçage du système de lait se lance automatiquement environ 30 secondes après la préparation d'une spécialité de café au lait.

**Exemple :** voici comment définir que le rinçage du système de lait soit demandé immédiatement après la préparation d'une spécialité de café au lait.

**Condition :** « Choisissez votre produit : » est affiché sur le visuel.

- P ▶ Appuyez sur la touche P.
  - « Statut d'entretien (1/5) »
- ⊙ ▶ Tournez le Rotary Switch jusqu'à ce que la rubrique de programme « Réglages machine (3/5) » s'affiche.
  - ▶ Appuyez sur la touche « Paramètres d'entretien ».
    - « Paramètres d'entretien »
  - ▶ Appuyez sur la touche « Rinçage du système de lait ».
    - « Rinçage du système de lait »
  - ▶ Appuyez sur la touche « Manuel immédiatement ».
  - ▶ Appuyez sur la touche « Enregistrer ».
    - « Enregistré » apparaît brièvement sur le visuel.
    - « Paramètres d'entretien »
- P ▶ Appuyez sur la touche P pour quitter le mode de programmation.
  - « Choisissez votre produit : »



## Réglage de la dureté de l'eau

Plus l'eau est dure, plus il faut détartrer régulièrement la GIGA. C'est pourquoi il est important de régler la dureté de l'eau.

La dureté de l'eau peut être réglée en continu de 1 °dH à 30 °dH.

**Condition :** « Choisissez votre produit : » est affiché sur le visuel.

- P ▶ Appuyez sur la touche P.  
« Statut d'entretien (1/5) »
- ⊙ ▶ Tournez le Rotary Switch jusqu'à ce que la rubrique de programme « Réglages machine (3/5) » s'affiche.  
▶ Appuyez sur la touche « Paramètres d'entretien ».  
« Paramètres d'entretien »
- ▶ Appuyez sur la touche « Dureté de l'eau ».  
« Dureté de l'eau »
- ▶ Appuyez sur la touche « + » ou « - » pour régler la dureté de l'eau.
- ▶ Appuyez sur la touche « Enregistrer ».  
« Enregistré » apparaît brièvement sur le visuel.  
« Paramètres d'entretien »
- P ▶ Appuyez sur la touche P pour quitter le mode de programmation.  
« Choisissez votre produit : »

## Mode d'économie d'énergie

Dans la rubrique de programme « Réglages machine (3/5) » / « Economie d'énergie », vous pouvez régler durablement un mode d'économie d'énergie (Energy Save Mode, E.S.M.®) :

- « Pas d'économie »
  - Toutes les spécialités de café, les spécialités de café au lait ainsi que de l'eau chaude peuvent être préparées sans temps d'attente.
- « Economie niveau 1 »
  - Votre GIGA est en permanence uniquement prête à préparer des spécialités de café et de l'eau chaude.
  - Avant de préparer une spécialité de café au lait, la machine doit chauffer.
- « Economie niveau 2 »
  - Peu après la dernière préparation, la GIGA cesse de chauffer. Après environ 5 minutes, le message « Mode d'économie » s'affiche sur le visuel.

#### 4 Réglages durables en mode de programmation

- Avant de préparer une spécialité de café, une spécialité de café au lait ou de l'eau chaude, la machine doit chauffer.

**Exemple :** voici comment modifier le mode d'économie d'énergie de « Economie niveau 1 » à « Economie niveau 2 ».

**Condition :** « Choisissez votre produit : » est affiché sur le visuel.

- P ▶ Appuyez sur la touche P.  
« Statut d'entretien (1/5) »
-  ▶ Tournez le Rotary Switch jusqu'à ce que la rubrique de programme « Réglages machine (3/5) » s'affiche.
  - ▶ Appuyez sur la touche « Economie d'énergie ».  
« Economie d'énergie »
  - ▶ Appuyez sur la touche « Economie niveau 2 ».
  - ▶ Appuyez sur la touche « Enregistrer ».  
« Enregistré » apparaît brièvement sur le visuel.  
« Réglages machine (3/5) »
- P ▶ Appuyez sur la touche P pour quitter le mode de programmation.  
« Choisissez votre produit : »

#### Heure et date

Vous avez déjà réglé l'heure et la date lors de la première mise en service. Vous pouvez modifier ce réglage.

- i** Pour le format de l'heure, vous pouvez sélectionner « 24 h » ou « AM / PM » (voir Chapitre 4 « Réglages durables en mode de programmation – Unités »).

**Exemple :** voici comment modifier l'heure.

**Condition :** « Choisissez votre produit : » est affiché sur le visuel.

- P ▶ Appuyez sur la touche P.  
« Statut d'entretien (1/5) »
-  ▶ Tournez le Rotary Switch jusqu'à ce que la rubrique de programme « Réglages machine (3/5) » s'affiche.
  - ▶ Appuyez sur la touche « Heure / Date ».  
« Heure / Date »
  - ▶ Appuyez sur la touche « Heure ».  
« Heure »
  - ▶ Appuyez sur la touche « + » ou « - » pour régler les heures.
  - ▶ Appuyez sur la touche « Enregistrer ».
  - ▶ Appuyez sur la touche « + » ou « - » pour régler les minutes.

- ▶ Appuyez sur la touche « Enregistrer ».
- « Enregistré » apparaît brièvement sur le visuel.
- « Heure / Date »

- P ▶ Appuyez sur la touche P pour quitter le mode de programmation.
- « Choisissez votre produit : »

## Minuterie

Dans la rubrique de programme « Réglages machine (3/5) / « Minuterie », vous pouvez régler une heure d'allumage et d'extinction pour chaque jour.

- i** L'allumage automatique fonctionne uniquement lorsque la machine est allumée à l'aide de l'interrupteur d'alimentation.
- i** Pour le format de l'heure, vous pouvez sélectionner « 24 h » ou « AM / PM » (voir Chapitre 4 « Réglages durables en mode de programmation – Unités »).

**Exemple :** voici comment régler votre GIGA pour qu'elle s'allume et s'éteigne à l'heure de votre choix **chaque jour**.

**Condition :** « Choisissez votre produit : » est affiché sur le visuel.

- P ▶ Appuyez sur la touche P.
- « Statut d'entretien (1/5) »
-  ▶ Tournez le Rotary Switch jusqu'à ce que la rubrique de programme « Réglages machine (3/5) » s'affiche.
- ▶ Appuyez sur la touche « Minuterie ».
  - « Minuterie »
  - ▶ Appuyez sur la touche « Lundi » (par exemple).
  - « Lundi »
  - ▶ Appuyez sur la touche « + » ou « - » pour régler les heures (sous « Allumage de la machine »).
  - ▶ Appuyez sur la touche « ↵ ».
  - ▶ Appuyez sur la touche « + » ou « - » pour régler les minutes (sous « Allumage de la machine »).
  - ▶ Appuyez sur la touche « ↵ ».
  - ▶ Appuyez sur la touche « + » ou « - » pour régler les heures (sous « Extinction de la machine »).
  - ▶ Appuyez sur la touche « ↵ ».
  - ▶ Appuyez sur la touche « + » ou « - » pour régler les minutes (sous « Extinction de la machine »).

#### 4 Réglages durables en mode de programmation

► Appuyez sur la touche « Pour tous les jours de la semaine ». « Enregistré » apparaît brièvement sur le visuel. L'heure d'allumage et d'extinction ainsi réglée est appliquée à tous les jours de la semaine.

« Minuterie »

P ► Appuyez sur la touche P pour quitter le mode de programmation.

« Choisissez votre produit : »

#### Extinction automatique

L'extinction automatique de votre GIGA vous permet d'économiser de l'énergie. Lorsque cette fonction est activée, votre GIGA s'éteint automatiquement après la dernière opération dès que le temps programmé s'est écoulé.

Vous pouvez régler l'extinction automatique sur 15 minutes ou de 0,5 à 15 heures.

**Condition :** « Choisissez votre produit : » est affiché sur le visuel.

P ► Appuyez sur la touche P.

« Statut d'entretien (1/5) »

⊙ ► Tournez le Rotary Switch jusqu'à ce que la rubrique de programme « Réglages machine (3/5) » s'affiche.

► Appuyez sur la touche « Minuterie ».

► Appuyez sur la touche « Suite ».

► Appuyez sur la touche « Extinction après ».

« Extinction après »

► Appuyez sur la touche « + » ou « - » pour modifier le réglage.

► Appuyez sur la touche « Enregistrer ».

« Enregistré » apparaît brièvement sur le visuel.

« Minuterie »

P ► Appuyez sur la touche P pour quitter le mode de programmation.

« Choisissez votre produit : »

#### Unités

Dans la rubrique de programme « Réglages machine (3/5) » / « Unités », vous pouvez effectuer les réglages suivants :

■ Unité de quantité d'eau : « ml » ou « oz »

■ Format de l'heure : « 24 h » ou « AM / PM »

**Exemple :** voici comment modifier l'unité de quantité d'eau de « ml » à « oz ».

**Condition :** « Choisissez votre produit : » est affiché sur le visuel.

- P ▶ Appuyez sur la touche P.  
« Statut d'entretien (1/5) »
- ⊗ ▶ Tournez le Rotary Switch jusqu'à ce que la rubrique de programme « Réglages machine (3/5) » s'affiche.  
▶ Appuyez sur la touche « Unités ».  
« Unités »
- ▶ Appuyez sur la touche « oz ».
- ▶ Appuyez sur la touche « Enregistrer ».  
« Enregistré » apparaît brièvement sur le visuel.  
« Réglages machine (3/5) »
- P ▶ Appuyez sur la touche P pour quitter le mode de programmation.  
« Choisissez votre produit : »

## Rétablissement de la configuration standard

Dans la rubrique de programme « Réglages machine (3/5) » / « Configuration standard », vous pouvez rétablir la configuration standard de différents réglages :

- « Tous les produits »
  - La configuration standard des réglages (quantité d'eau, intensité du café, température, etc.) de **tous les produits** est rétablie.
- « Machine »
  - La configuration standard de **tous les réglages client** (sauf « Filtre », « Dureté de l'eau » ainsi que la date et l'heure) est rétablie. Ensuite, votre GIGA s'éteint.
- « Vidanger le système »
  - Le système est vidé. Ensuite, votre GIGA s'éteint.

**Exemple :** voici comment rétablir la configuration standard des valeurs réglées pour **tous les produits**.

**Condition :** « Choisissez votre produit : » est affiché sur le visuel.

- P ▶ Appuyez sur la touche P.  
« Statut d'entretien (1/5) »
- ⊗ ▶ Tournez le Rotary Switch jusqu'à ce que la rubrique de programme « Réglages machine (3/5) » s'affiche.

#### 4 Réglages durables en mode de programmation

- ▶ Appuyez sur la touche « Configuration standard ».
- « Configuration standard »
- ▶ Appuyez sur la touche « Tous les produits ».
- « Tous les produits » / « Souhaitez-vous rétablir la configuration standard de tous les produits ? »
- ▶ Appuyez sur la touche « Oui ».
- « Enregistré » apparaît brièvement sur le visuel.
- « Configuration standard »
- P ▶ Appuyez sur la touche P pour quitter le mode de programmation.
- « Choisissez votre produit : »

### Langue

Dans cette rubrique de programme, vous pouvez régler la langue de votre GIGA.

**Exemple :** voici comment modifier la langue de « Français » à « English ».

**Condition :** « Choisissez votre produit : » est affiché sur le visuel.

- P ▶ Appuyez sur la touche P.
- « Statut d'entretien (1/5) »
-  ▶ Tournez le Rotary Switch jusqu'à ce que la rubrique de programme « Réglages machine (4/5) » s'affiche.
- ▶ Appuyez sur la touche « Langue ».
- « Langue »
- i** Pour afficher d'autres langues, appuyez sur la touche « Suite » (en bas à droite).
- ▶ Appuyez sur la touche « English ».
- « Saved » apparaît brièvement sur le visuel.
- « Machine settings (4/5) »
- P ▶ Appuyez sur la touche P pour quitter le mode de programmation.
- « Please select product: »

### Réglages du visuel

Dans la rubrique de programme « Réglages machine (4/5) » / « Visuel », vous pouvez effectuer les réglages suivants :

- « Luminosité » (pourcentage)
- « Contraste » (élevé, normal, bas)
- « Rétroéclairage » (rétroéclairage, pourcentage)

**Exemple :** voici comment modifier la luminosité du visuel.

**Condition :** « Choisissez votre produit : » est affiché sur le visuel.

- P ▶ Appuyez sur la touche P.  
« Statut d'entretien (1/5) »
- ⊙ ▶ Tournez le Rotary Switch jusqu'à ce que la rubrique de programme « Réglages machine (4/5) » s'affiche.  
▶ Appuyez sur la touche « Visuel ».  
« Visuel »  
▶ Appuyez sur la touche « Luminosité ».  
▶ Appuyez sur la touche « + » ou « - » pour modifier le réglage.  
▶ Appuyez sur la touche « Enregistrer ».  
« Enregistré » apparaît brièvement sur le visuel.  
« Visuel »
- P ▶ Appuyez sur la touche P pour quitter le mode de programmation.  
« Choisissez votre produit : »

## Arrière-plan

Dans cette rubrique de programme, vous pouvez régler l'arrière-plan du visuel de votre GIGA.

**i** L'arrière-plan réglé s'affiche uniquement sur l'écran d'accueil.

**Condition :** « Choisissez votre produit : » est affiché sur le visuel.

- P ▶ Appuyez sur la touche P.  
« Statut d'entretien (1/5) »
- ⊙ ▶ Tournez le Rotary Switch jusqu'à ce que la rubrique de programme « Réglages machine (4/5) » s'affiche.  
▶ Appuyez sur la touche « Jeu de couleurs ».  
« Jeu de couleurs »  
▶ Appuyez sur la touche « + » ou « - » pour modifier le réglage.  
▶ Appuyez sur la touche « Enregistrer ».  
« Enregistré » apparaît brièvement sur le visuel.  
« Réglages machine (4/5) »
- P ▶ Appuyez sur la touche P pour quitter le mode de programmation.  
« Choisissez votre produit : »

## Désactivation des recettes du barista

Vous pouvez activer ou désactiver les recettes du barista dans la rubrique de programme « Réglages machine (4/5) ». Lorsque les recettes du barista sont désactivées, elle n'apparaissent plus dans le menu tournant.

**Exemple :** voici comment désactiver les recettes du barista.

**Condition :** « Choisissez votre produit : » est affiché sur le visuel.

- P ▶ Appuyez sur la touche P.  
« Statut d'entretien (1/5) »
-  ▶ Tournez le Rotary Switch jusqu'à ce que la rubrique de programme « Réglages machine (4/5) » s'affiche.
  - ▶ Appuyez sur la touche « Recettes du barista ».  
« Recettes du barista »
  - ▶ Appuyez sur la touche « Inactif ».
  - ▶ Appuyez sur la touche « Enregistrer ».  
« Enregistré » apparaît brièvement sur le visuel.  
« Réglages machine (4/5) »
- P ▶ Appuyez sur la touche P pour quitter le mode de programmation.  
« Choisissez votre produit : »

## Consultation d'informations

Dans la rubrique de programme « Informations (5/5) », vous pouvez consulter les informations suivantes :

- « Compteur de préparations » : nombre de spécialités de café, de spécialités de café au lait et de portions d'eau chaude préparées
- « Compteur quotidien » : nombre de spécialités de café, de spécialités de café au lait et de portions d'eau chaude préparées. Ce compteur peut être réinitialisé.
- « Compteur d'entretien » : nombre de programmes d'entretien effectués (nettoyage, détartrage, etc.)
- « Version » : version du logiciel

**Condition :** « Choisissez votre produit : » est affiché sur le visuel.

- P ▶ Appuyez sur la touche P.  
« Statut d'entretien (1/5) »
-  ▶ Tournez le Rotary Switch jusqu'à ce que la rubrique de programme « Informations (5/5) » s'affiche.



- ▶ Appuyez sur la touche « **Compteur de préparations** ».  
« **Compteur de préparations** » et le nombre de produits préparés s'affichent.
- i** Vous pouvez aussi consulter le nombre de produits préparés dans le menu tournant. Pour ce faire, tournez le Rotary Switch.
  - ▶ Appuyez sur une touche quelconque ou sur le Rotary Switch pour quitter la rubrique de programme.  
« **Informations (5/5)** »
- P** ▶ Appuyez sur la touche P pour quitter le mode de programmation.  
« **Choisissez votre produit :** »

## 5 Entretien

### AVERTISSEMENT

---

Les produits d'entretien et les liquides qui s'échappent de la machine pendant le déroulement d'un programme d'entretien sont nocifs pour la santé. Danger en cas d'ingestion. Irritant pour les yeux et la peau.

- ▶ ELOIGNEZ les enfants.
  - ▶ Tenez les enfants à distance de la machine pendant tout le déroulement d'un programme d'entretien.
  - ▶ Evitez tout contact avec la peau et les yeux.
  - ▶ Evitez de générer de la poussière. N'inspirez pas la poussière générée.
  - ▶ Ne mangez pas, ne buvez pas pendant leur utilisation.
  - ▶ Conservez les produits d'entretien à distance des denrées alimentaires, des boissons et des aliments pour animaux.
  - ▶ Conservez-les dans leur emballage hermétiquement fermé, à l'abri de l'humidité et de la chaleur.
- 

Votre GIGA dispose des programmes d'entretien intégrés suivants :

- Rinçage du système de café (« Rinçage café »)
- Rinçage du système de lait dans l'écoulement combiné (« Rinçage du système de lait »)
- Nettoyage du système de lait dans l'écoulement combiné (« Nettoyage du système de lait »)
- Remplacement du filtre (« Remplace. filtre »)
- Nettoyage de la machine (« Nettoyage »)
- Détartrage de la machine (« Détartrage ») (seulement lorsque le filtre n'est pas activé)

**i** Effectuez le nettoyage, le détartrage, le rinçage du système de lait ou le remplacement du filtre lorsque la machine vous le demande.

**i** Lorsque vous appuyez sur la touche P, une vue d'ensemble des programmes d'entretien s'affiche (« Statut d'entretien (1/5) »). La barre indique à quel moment les différents programmes sont demandés. Lorsque la barre est totalement rouge, votre GIGA demande le programme d'entretien.

**i** Votre GIGA ne vous demande pas de nettoyer le système de lait. Pour des raisons d'hygiène, nettoyez **quotidiennement** le système de lait si vous avez préparé du lait.

## Rinçage du système de café



Vous pouvez effectuer un rinçage café à tout moment.

**Condition :** « Choisissez votre produit : » est affiché sur le visuel.

- ▶ Placez un récipient sous l'écoulement combiné.
- P ▶ Appuyez sur la touche P.
  - « Statut d'entretien (1/5) »
- ▶ Appuyez sur la touche « Rinçage café ».
  - « Rinçage machine. », de l'eau coule de l'écoulement combiné. Le rinçage s'arrête automatiquement. « Choisissez votre produit : » apparaît sur le visuel.

## Rinçage du système de lait



Selon le réglage réalisé en mode de programmation, la GIGA demande un rinçage du système de lait après la préparation de lait ou effectue automatiquement le rinçage.

**Exemple :** voici comment effectuer un rinçage du système de lait lorsque la machine vous le demande.

**Condition :** « Rincer le système de lait. » est affiché sur le visuel avec le symbole ❖.

- ▶ Placez un récipient sous l'écoulement combiné.
- P ▶ Appuyez sur la touche P.
  - « Statut d'entretien (1/5) »
- ▶ Appuyez sur la touche « Rinçage du système de lait ».
  - « Rinçage du système de lait. », de l'eau coule de l'écoulement combiné. Le rinçage s'arrête automatiquement. « Choisissez votre produit : » apparaît sur le visuel.

## Nettoyage du système de lait

Pour garantir le bon fonctionnement du système de lait dans l'écoulement combiné, vous devez obligatoirement le nettoyer **quotidiennement** si vous avez préparé du lait. Votre GIGA ne vous demande **pas** de nettoyer le système de lait.

### AVERTISSEMENT

Les détergents inadaptés ne dissolvent pas les résidus de lait de manière optimale. La buse Cappuccino peut se boucher et s'éjecter. De la vapeur chaude sort.

- ▶ Utilisez exclusivement le détergent pour système de lait JURA d'origine.

**⚠ AVERTISSEMENT**

Détergent irritant et nocif pour la santé. Danger en cas d'ingestion. Irritant pour les yeux et la peau.

- ▶ ELOIGNEZ les enfants.
- ▶ Evitez tout contact avec la peau et les yeux.
- ▶ En cas de contact avec la peau, rincez immédiatement avec beaucoup d'eau. En cas d'irritation de la peau, consultez un médecin.
- ▶ En cas de contact avec les yeux, rincez immédiatement avec beaucoup d'eau et consultez un médecin.
- ▶ En cas d'ingestion, rincez immédiatement la bouche et buvez beaucoup d'eau. Ne faites pas vomir la personne. Consultez immédiatement un médecin en lui montrant l'étiquette du produit.

**i** Le détergent pour système de lait JURA est disponible chez votre revendeur agréé.

**Condition :** « Choisissez votre produit : » est affiché sur le visuel.

- P**
- ▶ Appuyez sur la touche P.
    - « Statut d'entretien (1/5) »
  - ▶ Appuyez sur la touche « Nettoyage du système de lait ».
  - ▶ Appuyez sur la touche « Démarrage ».
  - ▶ Appuyez une nouvelle fois sur la touche « Démarrage ».
    - « Détergent pour système de lait. »
  - ▶ Remplissez un récipient de 8,5 oz (250 ml) d'eau fraîche et versez-y un bouchon (maximum 0,5 oz (15 ml)) de détergent pour système de lait.
  - ▶ Plongez le tuyau de lait dans le récipient.
  - ▶ Placez un autre récipient sous l'écoulement combiné.
  - ▶ Appuyez sur la touche « Suite ».
    - « Nettoyage du système de lait. », de l'eau coule de l'écoulement combiné.
    - « Eau pour nettoyage système de lait. »
  - ▶ Rincez soigneusement le récipient, remplissez-le de 8,5 oz (250 ml) d'eau fraîche et plongez-y le tuyau de lait.





- ▶ Videz l'autre récipient et replacez-le sous l'écoulement combiné.
- ▶ Appuyez sur la touche « Suite ».
  - « Nettoyage du système de lait. », l'écoulement combiné et le tuyau sont rincés à l'eau fraîche.
  - L'opération s'arrête automatiquement. « Nettoyage du système de lait terminé. » apparaît brièvement sur le visuel.
  - « Choisissez votre produit : »

### Démontage et rinçage de l'écoulement combiné

Pour garantir le bon fonctionnement de l'écoulement combiné et pour des raisons d'hygiène, vous devez obligatoirement le démonter et le rincer **quotidiennement** si vous avez préparé du lait.

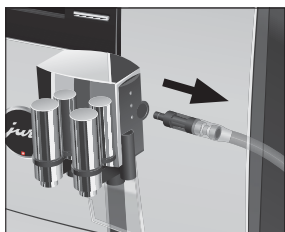

- ▶ Retirez le tuyau de lait et rincez-le soigneusement sous l'eau courante.



- ▶ Appuyez sur les dispositifs de déblocage et retirez le couvercle de l'écoulement combiné par le haut.

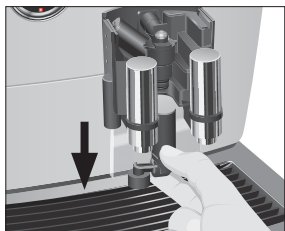

- ▶ Tirez avec précaution la partie inférieure du système de lait vers le bas.

## 5 Entretien

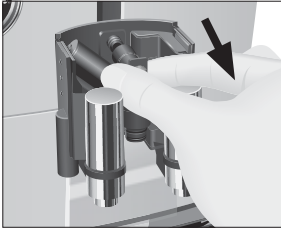

- ▶ Retirez le système de lait de l'écoulement combiné.

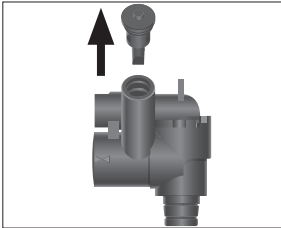

- ▶ Retirez la buse d'aspiration d'air.

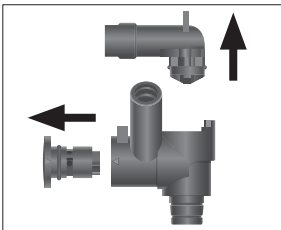

- ▶ Désassemblez le système de lait.
- ▶ Rincez toutes les pièces sous l'eau courante. En présence de résidus de lait très secs, placez d'abord les pièces constitutives dans le détergent pour système de lait JURA puis rincez-les soigneusement.

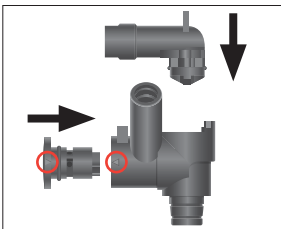

- ▶ Réassemblez le système de lait. Lors de cette opération, tenez compte des flèches (entourées en rouge sur l'illustration) qui se trouvent sur les pièces constitutives.

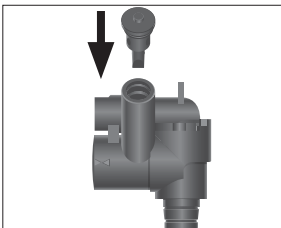

- ▶ Mettez la buse d'aspiration d'air en place.

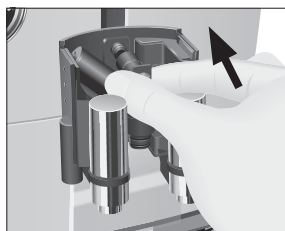

- ▶ Réinsérez les pièces constitutives réassemblées dans l'écoulement combiné et enfoncez-les fermement.

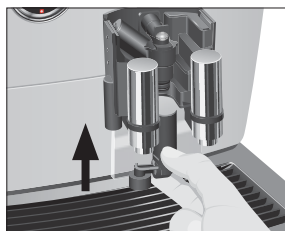

- ▶ Insérez la partie inférieure du système de lait par le bas dans la partie déjà en place.



- ▶ Remplacez le couvercle de l'écoulement combiné. Il s'enclenche avec un clic audible.

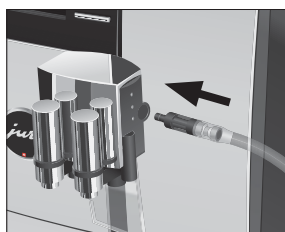

- ▶ Insérez le tuyau de lait dans l'écoulement combiné.



## Mise en place et activation du filtre

Vous n'avez plus besoin de démartrer votre GIGA si vous utilisez la cartouche filtrante CLEARYL Pro Blue. Nous recommandons d'utiliser la cartouche filtrante lorsque la dureté de l'eau est égale ou supérieure à 10 °dH. Si vous ne connaissez pas la dureté de l'eau utilisée, vous pouvez d'abord la déterminer (voir Chapitre 1 « Préparation et mise en service – Détermination de la dureté de l'eau »).

Si vous n'avez pas activé la cartouche filtrante au cours de la première mise en service, vous pouvez le faire en suivant la procédure ci-dessous.

- i** Exécutez l'opération de « mise en place du filtre » sans interruption. Vous garantirez ainsi le fonctionnement optimal de votre GIGA.

**Condition :** « Choisissez votre produit : » est affiché sur le visuel.

- P** ▶ Appuyez sur la touche P.  
« Statut d'entretien (1/5) »
-  ▶ Tournez le Rotary Switch jusqu'à ce que la rubrique de programme « Réglages machine (3/5) » s'affiche.
- ▶ Appuyez sur la touche « Paramètres d'entretien ».
- ▶ Appuyez sur la touche « Filtre ».  
« Filtre »
- ▶ Appuyez sur la touche « Actif ».
- ▶ Appuyez sur la touche « Enregistrer ».  
« Enregistré » apparaît brièvement sur le visuel.  
« Placez le filtre. » / « Presser Rotary Switch. »
- ▶ Retirez le réservoir d'eau et videz-le.
- ▶ Ouvrez le porte-filtre et mettez la cartouche filtrante en place dans le réservoir d'eau en exerçant une légère pression.
- ▶ Fermez le porte-filtre. Il s'enclenche avec un clic audible.
- ▶ Remplissez le réservoir d'eau avec de l'eau fraîche et remettez-le en place.
-  ▶ Appuyez sur le Rotary Switch.  
« Rinçage du filtre. », le filtre est rincé. Le rinçage du filtre s'arrête automatiquement. « Videz le bac d'égouttage. » apparaît sur le visuel.
- ▶ Videz le bac d'égouttage et le récipient à marc de café, puis remettez-les en place.  
« Filtre » / « Rinçage du filtre terminé. »





La machine chauffe. « **Choisissez votre produit :** » apparaît sur le visuel. Votre GIGA est de nouveau prête à l'emploi.

## Remplacement du filtre

- i** L'efficacité du filtre s'épuise après le passage de 4060 oz (120 litres) d'eau ou au bout de deux mois. Votre GIGA demande alors le remplacement du filtre.
- i** Si la cartouche filtrante CLEARYL Pro Blue n'est pas activée en mode de programmation, aucune demande de remplacement du filtre n'apparaît.

**Exemple :** voici comment effectuer un remplacement du filtre lorsque la machine vous le demande.

**Condition :** « **Remplace. filtre** » est affiché sur le visuel avec le symbole ⚙️.

- P** ▶ Appuyez sur la touche P.
- « **Statut d'entretien (1/5)** »
- ▶ Appuyez sur la touche « **Remplace. filtre** ».
  - ▶ Appuyez sur la touche « **Démarrage** ».
  - ▶ Appuyez une nouvelle fois sur la touche « **Démarrage** ».
  - « **Remplacez le filtre.** » / « **Presser Rotary Switch.** »
  - ▶ Retirez le réservoir d'eau et videz-le.
  - ▶ Ouvrez le porte-filtre et retirez l'ancienne cartouche filtrante CLEARYL Pro Blue.
  - ▶ Enfoncez la nouvelle cartouche filtrante dans le réservoir d'eau en exerçant une légère pression.
  - ▶ Fermez le porte-filtre. Il s'enclenche avec un clic audible.
  - ▶ Remplissez le réservoir d'eau avec de l'eau fraîche et remettez-le en place.
- ⚙️** ▶ Appuyez sur le Rotary Switch.
- « **Rinçage du filtre.** », le filtre est rincé. Le rinçage du filtre s'arrête automatiquement. « **Videz le bac d'égouttage.** » apparaît sur le visuel.
- ▶ Videz le bac d'égouttage et le récipient à marc de café, puis remettez-les en place.
  - « **Remplace. filtre** » / « **Rinçage du filtre terminé.** »
- La machine chauffe. « **Choisissez votre produit :** » apparaît sur le visuel.



## Nettoyage de la machine

Après 220 préparations ou 80 rinçages à l'allumage, la GIGA demande un nettoyage.

### AVERTISSEMENT



Les détergents inadaptés (p. ex. liquides) peuvent contenir des substances qui endommagent la machine ou laissent des résidus.

- ▶ Utilisez exclusivement les pastilles détergentes JURA d'origine. Elles sont parfaitement adaptées à la machine.

### AVERTISSEMENT

Détergent irritant et nocif pour la santé. Danger en cas d'ingestion. Irritant pour les yeux et la peau.

- ▶ ELOIGNEZ les enfants.
- ▶ Evitez tout contact avec la peau et les yeux.
- ▶ Evitez de générer de la poussière. N'inspirez pas la poussière générée.
- ▶ En cas de contact avec la peau, rincez immédiatement avec beaucoup d'eau. En cas d'irritation de la peau, consultez un médecin.
- ▶ En cas de contact avec les yeux, rincez immédiatement avec beaucoup d'eau et consultez un médecin.
- ▶ En cas d'ingestion, rincez immédiatement la bouche et buvez beaucoup d'eau. Ne faites pas vomir la personne. Consultez immédiatement un médecin en lui montrant l'étiquette du produit.

-  Le programme de nettoyage dure environ 20 minutes.
-  N'interrompez pas le programme de nettoyage. Cela en compromettrait la qualité.
-  Les pastilles de nettoyage JURA sont disponibles chez votre revendeur agréé.

**Exemple :** voici comment effectuer un nettoyage lorsque la machine vous le demande.

**Condition :** « **Nettoyer appareil.** » est affiché sur le visuel avec le symbole ☼.

- P**
- ▶ Appuyez sur la touche P.  
« **Statut d'entretien (1/5)** »
  - ▶ Appuyez sur la touche « **Nettoyage** ».
  - ▶ Appuyez sur la touche « **Démarrage** ».
  - ▶ Appuyez une nouvelle fois sur la touche « **Démarrage** ».  
« **Videz récipient marc de café.** »

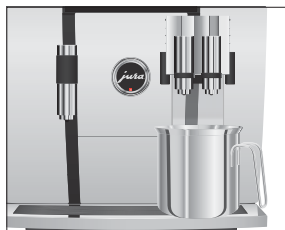

- ▶ Videz le bac d'égouttage et le récipient à marc de café, puis remettez-les en place.

« **Presser Rotary Switch.** »

- ▶ Placez un récipient sous l'écoulement combiné.



- ▶ Appuyez sur le Rotary Switch.

« **Nettoyage machine.** », de l'eau coule de l'écoulement combiné.

L'opération s'interrompt, « **Insérez une pastille détergente.** ».

- ▶ Ouvrez le couvercle de l'entonnoir de remplissage pour café moulu.

- ▶ Ajoutez une pastille de nettoyage JURA dans l'entonnoir de remplissage.

- ▶ Fermez le couvercle de l'entonnoir de remplissage.

« **Presser Rotary Switch.** »



- ▶ Appuyez sur le Rotary Switch.

« **Nettoyage machine.** », de l'eau coule plusieurs fois de l'écoulement combiné.

L'opération s'interrompt, « **Videz récipient marc de café.** ».

- ▶ Videz le bac d'égouttage et le récipient à marc de café, puis remettez-les en place.

« **Nettoyage** » / « **Nettoyage terminé.** »

Le nettoyage est terminé. Votre GIGA est de nouveau prête à l'emploi.

## Détartrage de la machine

### AVERTISSEMENT

La GIGA s'entartre au fil de son utilisation et demande automatiquement un détartrage. Le degré d'entartrage dépend de la dureté de votre eau.

Les détartrants non recommandés par JURA (p. ex. le vinaigre) peuvent contenir des substances qui endommagent la machine ou laissent des résidus.

- ▶ Utilisez exclusivement les pastilles de détartrage JURA d'origine. Elles sont parfaitement adaptées à la machine.

**⚠ AVERTISSEMENT**

---

Détartrant irritant et nocif pour la santé. Danger en cas d'ingestion. Irritant pour les yeux et la peau.

- ▶ ELOIGNEZ les enfants.
- ▶ Evitez tout contact avec la peau et les yeux.
- ▶ Evitez de générer de la poussière. N'inspirez pas la poussière générée.
- ▶ En cas de contact avec la peau, rincez immédiatement avec beaucoup d'eau. En cas d'irritation de la peau, consultez un médecin.
- ▶ En cas de contact avec les yeux, rincez immédiatement avec beaucoup d'eau. Retirez les lentilles de contact. Consultez un médecin.
- ▶ En cas d'ingestion, rincez immédiatement la bouche et buvez beaucoup d'eau. Ne faites pas vomir la personne. Consultez immédiatement un médecin en lui montrant l'étiquette du produit.

---

**AVIS** L'interruption du programme de détartrage peut entraîner une détérioration de la machine.

- ▶ Effectuez le détartrage jusqu'à la fin du programme.

- 
- i** Le programme de détartrage dure environ 50 minutes.
  - i** Les tablettes de détartrage JURA sont disponibles chez votre revendeur agréé.
  - i** Si vous utilisez une cartouche filtrante CLEARYL Pro Blue et que celle-ci est activée, aucune demande de détartrage n'apparaît.
  - i** Le contact avec le détartrant peut entraîner une détérioration des surfaces fragiles (par exemple marbre). Eliminez immédiatement les projections.

**Exemple :** voici comment effectuer un détartrage lorsque la machine vous le demande.

**Condition :** « **Detartrer appareil.** » est affiché sur le visuel avec le symbole ⚠.

- P**
- ▶ Appuyez sur la touche P.  
« **Statut d'entretien (1/5)** »
  - ▶ Appuyez sur la touche « **Détartrage** ».
  - ▶ Appuyez sur la touche « **Démarrage** ».
  - ▶ Appuyez une nouvelle fois sur la touche « **Démarrage** ».  
« **Videz le bac d'égouttage.** »

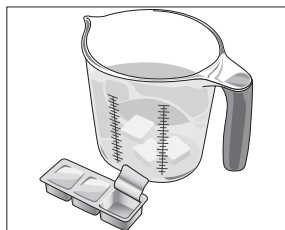

- ▶ Videz le bac d'égouttage et le récipient à marc de café, puis remettez-les en place.

« Détartrant dans réservoir d'eau. »

- ▶ Retirez le réservoir d'eau et videz-le.

- ▶ Dissolvez entièrement 4 tablettes de détartrage JURA dans un récipient contenant 27 oz (800 ml) d'eau. Cela peut prendre quelques minutes.

- ▶ Remplissez le réservoir d'eau vide avec la solution obtenue et remettez-le en place.

« Presser Rotary Switch. »



- ▶ Placez un récipient sous l'écoulement combiné et un autre sous l'écoulement d'eau chaude.



- ▶ Appuyez sur le Rotary Switch.

« Détartrage machine. », de l'eau coule plusieurs fois de l'écoulement combiné et de l'écoulement d'eau chaude.

L'opération s'arrête automatiquement. « Videz le bac d'égouttage. » apparaît sur le visuel.

- ▶ Videz les deux récipients.

- ▶ Videz le bac d'égouttage et le récipient à marc de café, puis remettez-les en place.

« Remplissez le réservoir d'eau. »

- ▶ Retirez le réservoir d'eau et rincez-le soigneusement.

- ▶ Remplissez le réservoir d'eau avec de l'eau fraîche et remettez-le en place.

« Presser Rotary Switch. »

- ▶ Remplacez les récipients sous l'écoulement combiné et sous l'écoulement d'eau chaude.



- ▶ Appuyez sur le Rotary Switch.

« Détartrage machine. », de l'eau coule de l'écoulement combiné et de l'écoulement d'eau chaude.

L'opération s'arrête automatiquement. « Videz le bac d'égouttage. » apparaît sur le visuel.

- ▶ Videz le bac d'égouttage et le récipient à marc de café, puis remettez-les en place.

« Détartrage » / « Détartrage terminé. »

Le détartrage est terminé. Votre GIGA est de nouveau prête à l'emploi.





- i** En cas d'interruption imprévue du programme de détartrage, rincez soigneusement le réservoir d'eau.

## Nettoyage du récipient à grains

Les grains de café peuvent présenter une légère couche graisseuse qui se dépose sur les parois des récipients à grains. Ces résidus peuvent altérer la qualité du café préparé. C'est pourquoi nous vous recommandons de nettoyer les récipients à grains de temps en temps.

**Condition :** « Remplissez le récipient à grains. » est affiché sur le visuel.

-  ▶ Eteignez la machine à l'aide de la touche Marche/Arrêt.
-  ▶ Eteignez la machine en appuyant sur l'interrupteur d'alimentation.
- ▶ Ouvrez le couvercle de service à l'arrière de la machine en appuyant au-dessus du logo JURA.
- ▶ Poussez complètement le coulisseau rouge vers l'arrière pour verrouiller le récipient à grains.



- ▶ Tournez le dispositif de verrouillage bleu vers l'extérieur.
- ▶ Retirez le récipient à grains.
- ▶ Retirez le couvercle protecteur d'arôme.
- ▶ Videz le récipient à grains.
- ▶ Nettoyez le récipient à grains à l'aide d'un chiffon sec et doux.
- ▶ Mettez le récipient à grains en place.
- ▶ Tournez le dispositif de verrouillage bleu vers l'intérieur.
- ▶ Tirez complètement le coulisseau rouge vers l'avant.
- ▶ Remettez le couvercle de service en place et fixez-le en appuyant au-dessus du logo JURA. Il s'enclenche avec un clic audible.
- ▶ Remplissez le récipient à grains de grains de café et fermez le couvercle protecteur d'arôme.

## Détartrage du réservoir d'eau

Le réservoir d'eau peut s'entartrer. Pour garantir le bon fonctionnement de votre machine, vous devez détartrer le réservoir d'eau à intervalle régulier.

- ▶ Retirez le réservoir d'eau.
- ▶ Si vous utilisez une cartouche filtrante CLEARYL Pro Blue, retirez-la.
- ▶ Détartrez le réservoir avec un détartrant doux en usage dans le commerce et en vous conformant aux instructions du fabricant.
- ▶ Rincez soigneusement le réservoir d'eau.
- ▶ Si vous utilisez une cartouche filtrante CLEARYL Pro Blue, remettez-la en place.
- ▶ Remplissez le réservoir d'eau avec de l'eau fraîche et remettez-le en place.

## 6 Messages sur le visuel

Message	Cause/Conséquence	Mesure
« Remplissez le réservoir d'eau. »	Le réservoir d'eau est vide. Aucune préparation n'est possible.	► Remplissez le réservoir d'eau (voir Chapitre 1 « Préparation et mise en service – Remplissage du réservoir d'eau »).
« Videz récipient marc de café. »	Le récipient à marc de café est plein. Aucune préparation n'est possible.	► Videz le récipient à marc de café et le bac d'égouttage (voir Chapitre 3 « Fonctionnement quotidien – Entretien quotidien »).
« Récipient marc de café absent. »	Le récipient à marc de café n'est pas en place. Aucune préparation n'est possible.	► Mettez le récipient à marc de café en place.
« Videz le bac d'égouttage. »	Le bac d'égouttage est plein. Aucune préparation n'est possible.	► Videz le bac d'égouttage. ► Nettoyez et séchez les contacts métalliques au dos du bac d'égouttage.
« Le bac d'égouttage est absent. »	Le bac d'égouttage n'est pas correctement installé ou est absent. Aucune préparation n'est possible.	► Mettez le bac d'égouttage en place.
« Presser Rotary Switch. »	Il faut remplir le système d'eau ou la GIGA demande la poursuite d'un programme d'entretien lancé.	► Appuyez sur le Rotary Switch pour poursuivre le programme d'entretien ou pour remplir le système.
« Remplissez le récipient à grains. », l'indicateur d'état du récipient à grains clignote.	Un récipient à grains est vide. Vous ne pouvez préparer aucune spécialité de café nécessitant des grains de café de ce récipient à grains. Il est possible de préparer de l'eau chaude ou du lait.	► Remplissez le récipient à grains (voir Chapitre 1 « Préparation et mise en service – Remplissage du récipient à grains »).
« Rincer le système de lait. »	La GIGA demande un rinçage du système de lait.	► Appuyez sur la touche P puis sur la touche « Rinçage du système de lait » pour lancer le rinçage du système de lait.
« Nettoyer appareil. »	La GIGA demande un nettoyage.	► Effectuez le nettoyage (voir Chapitre 5 « Entretien – Nettoyage de la machine »).



Message	Cause/Conséquence	Mesure
« Détartrer appareil. »	La GIGA demande un détartrage.	► Effectuez le détartrage (voir Chapitre 5 « Entretien – Détartrage de la machine »).
« Remplacez le filtre. »	L'efficacité de la cartouche filtrante CLEARYL Pro Blue s'épuise après le passage de 4060 oz (120 litres) d'eau ou au bout de deux mois.	► Remplacez la cartouche filtrante CLEARYL Pro Blue (voir Chapitre 5 « Entretien – Remplacement du filtre »).
« L'écoulement est absent. »	L'écoulement combiné ou le couvercle de l'écoulement combiné n'est pas en place.	► Mettez l'écoulement combiné ou le couvercle de l'écoulement combiné correctement en place.
« Pas assez de café moulu »	Vous n'avez pas versé suffisamment de café moulu, la GIGA interrompt l'opération.	► Lors de la préparation suivante, versez plus de café moulu (voir Chapitre 2 « Préparation – Café moulu »).
« Le couvercle de service est absent. »	Le couvercle de service à l'arrière de la machine n'est pas en place. Aucune préparation n'est possible.	► Mettez le couvercle de service en place.
« Vérifiez les lamelles de ventilation. »	Les lamelles d'aération sur le dessus de la machine sont impossibles à ouvrir. Aucune préparation n'est possible.	► Contactez le service clients de votre pays (voir Chapitre 11 « Contacts JURA / Mentions légales »).

## 7 Dépannage

Problème	Cause/Conséquence	Mesure
Trop peu de mousse est produite lors du mousage du lait ou l'écoulement combiné provoque des éclaboussures de lait.	L'écoulement combiné est encrassé.	► Rincez et nettoyez l'écoulement combiné (voir Chapitre 5 « Entretien – Nettoyage du système de lait »).
Le café coule goutte à goutte lors de la préparation de café.	Le café ou le café moulu est moulu trop fin et bouche le système. La même cartouche filtrante a peut-être été utilisée plusieurs fois ou la dureté de l'eau n'a pas été réglée correctement en mode de programmation.	► Réglez le broyeur sur une mouture plus grossière ou utilisez un café moulu plus grossier (voir Chapitre 4 « Réglages durables en mode de programmation – Réglage de la finesse de mouture »). ► Effectuez un détartrage (voir Chapitre 5 « Entretien – Détartrage de la machine »).
« Remplissez le récipient à grains. » ne s'affiche pas alors que le récipient à grains est vide.	Le contrôle des grains est encrassé.	Nettoyez le récipient à grains (voir Chapitre 5 « Entretien – Nettoyage du récipient à grains »).
La préparation s'interrompt, « Remplissez le récipient à grains. » s'affiche brièvement alors que le récipient à grains est plein.	Le coulisseau du récipient à grains n'est pas ou pas complètement tiré.	► Ouvrez le couvercle de service à l'arrière de la machine et tirez complètement le coulisseau (voir Chapitre 5 « Entretien – Nettoyage du récipient à grains »).
« Videz le bac d'égouttage. » s'affiche en permanence.	Les contacts métalliques du bac d'égouttage sont encrassés ou mouillés.	► Nettoyez et séchez les contacts métalliques au dos du bac d'égouttage.
« Remplissez le réservoir d'eau. » s'affiche alors que le réservoir d'eau est plein.	Le flotteur du réservoir d'eau est coincé.	► Détartrez le réservoir d'eau (voir Chapitre 5 « Entretien – Détartrage du réservoir d'eau »).

Problème	Cause/Conséquence	Mesure
« Error 2 » s'affiche.	Si la machine a été exposée au froid pendant une longue période, le dispositif de chauffage est bloqué pour des raisons de sécurité.	► Réchauffez la machine à température ambiante.
D'autres messages de type « Error » s'affichent.	–	► Eteignez la GIGA à l'aide de l'interrupteur d'alimentation. Contactez le service clients de votre pays (voir Chapitre 11 « Contacts JURA / Mentions légales »).

**i** Si vous n'avez pas réussi à résoudre vos problèmes, contactez le service clients de votre pays (voir Chapitre 11 « Contacts JURA / Mentions légales »).

## 8 Transport et élimination écologique

### Transport / Vidange du système



Pour protéger la GIGA du gel pendant le transport, le système doit être vidangé.

**Condition :** « Choisissez votre produit : » est affiché sur le visuel.

- ▶ Placez un récipient sous l'écoulement combiné et un autre sous l'écoulement d'eau chaude.
- P ▶ Appuyez sur la touche P.  
« Statut d'entretien (1/5) »
- ⊙ ▶ Tournez le Rotary Switch jusqu'à ce que la rubrique de programme « Réglages machine (3/5) » s'affiche.
- ▶ Appuyez sur la touche « Configuration standard ».  
« Configuration standard »
- ▶ Appuyez sur la touche « Vidanger le système ».  
« Vidanger le système » / « Retirez le réservoir d'eau. »
- ▶ Retirez le réservoir d'eau et videz-le.  
« Presser Rotary Switch. »
- ⊙ ▶ Appuyez sur le Rotary Switch.  
« Vidange du système. », de l'eau coule de l'écoulement combiné et de l'écoulement d'eau chaude.  
L'opération s'arrête automatiquement. Votre GIGA est éteinte.

### Elimination

Éliminez les anciennes machines dans le respect de l'environnement.



## 9 Caractéristiques techniques

Tension	120 V ~, 60 Hz
Puissance	1250 W
Emission de bruit aérien	$L_p < 70$ dB (A)
Conditions ambiantes	Hygrométrie max. 80 % Température ambiante 50–95 °F (10–35 °C)
Marque de conformité	
Consommation d'énergie « Economie d'énergie » / « Pas d'économie »	30 Wh environ
Consommation d'énergie « Economie d'énergie » / « Economie niveau 1 »	12 Wh environ
Consommation d'énergie « Economie d'énergie » / « Economie niveau 2 »	15 Wh environ
Pression de la pompe	statique, maximum 15 bar
Contenance du réservoir d'eau	169 oz (5 l)
Contenance du récipient à grains	2 × 23 oz (2 × 650 g)
Contenance du récipient à marc de café	maximum 40 portions
Longueur du câble	59 in. environ (1,5 m environ)
Poids	40 lb environ (18,9 kg environ)
Dimensions (l × h × p)	14,6 × 22,2 × 19,6 in. (37 × 57 × 48 cm)

**Directives** La machine est conforme aux directives suivantes :

- Norme UL 1082
- Norme canadienne CSA C22.2 N° 64

Remarque à l'attention du contrôleur (contre-vérification selon DIN VDE 0701-0702) : le point de masse central se trouve à l'avant de la machine, sous le logo JURA (tournez le logo JURA dans le sens inverse des aiguilles d'une montre).

## 10 Index

### A

- Adaptation durable des quantités à la taille de la tasse 22
- Adresses 68
- Allumage
  - Allumage automatique 35
  - Machine 25
- Allumage automatique 35
- Arrière-plan 39

### B

- Bac d'égouttage 8
- Broyeur
  - Activation de la présélection du broyeur 23
  - Réglage de la finesse de mouture 31

### C

- Câble secteur 8
- Café 17
- Café à la carte 17
- Café en poudre
  - Café moulu 20
- Café moulu 20
- Cappuccino 17
- Caractéristiques techniques 61
- Cartouche filtrante CLEARYL Pro Blue
  - Mise en place et activation 48
  - Remplacement 49
- Configuration standard
  - Rétablissement de la configuration standard 37
- Consultation d'informations 40
- Contacts 68
- Coulisseau 9
- Couvercle
  - Couvercle de service 9
  - Réservoir d'eau 8
- Couvercle de service 9
- Couvercle protecteur d'arôme
  - Récipient à grains avec couvercle protecteur d'arôme 8

### D

- Date 34
- Dépannage 58
- Description des symboles 3
- Détartrage
  - Machine 51
  - Réservoir d'eau 55
- Deux produits 18
- Dispositif de verrouillage 9
- Double produit 18
- Dureté de l'eau
  - Détermination de la dureté de l'eau 15
  - Réglage de la dureté de l'eau 33

### E

- Eau chaude 24
- Ecoulement
  - Ecoulement combiné réglable en hauteur et en largeur 8
  - Ecoulement d'eau chaude réglable en hauteur 8
- Ecoulement combiné
  - Démontage et rinçage 45
  - Ecoulement combiné réglable en hauteur et en largeur 8
- Ecoulement d'eau chaude
  - Ecoulement d'eau chaude réglable en hauteur 8
- Elimination 60
- Entonnoir de remplissage
  - Entonnoir de remplissage pour café moulu 8
- Entretien
  - Entretien quotidien 25
- Espresso 17
- Extinction
  - Extinction automatique 35
  - Machine 26
- Extinction automatique 35, 36

### F

- Filtre
  - Mise en place et activation 48
  - Remplacement 49
- Finesse de mouture
  - Réglage de la finesse de mouture 31

- Fonction Rotary Selection 17
  - Menu tournant 19
- Format de l'heure
  - Mode de programmation 36
- G**
  - Grains à la carte
    - Activation de la présélection du broyeur 23
- H**
  - Heure 34
  - Heure d'allumage 35
  - Heure d'extinction 35
  - Hotline 68
- I**
  - Important safeguards
    - Safety 4
  - Indicateur d'état du récipient à grains 8
  - Installation
    - Installation de la machine 10
    - Installation express 12
    - Installation standard 13
    - Internet 10
    - Interrupteur d'alimentation 8
- J**
  - JURA
    - Contacts 68
    - Internet 10
- L**
  - Lait
    - Raccordement du lait 16
  - Lamelles d'aération 8
  - Langue 38
  - Latte macchiato 17
- M**
  - Machine
    - Allumage 25
    - Détartrage 51
    - Extinction 26
    - Installation 10
    - Nettoyage 50
    - Rinçage du système de café 43
    - Menu tournant 17, 19
  - Messages sur le visuel 56
  - Minuterie 35
  - Mise en service, première 11
  - Mode de programmation 27
    - Arrière-plan 39
    - Consultation d'informations 40
    - Extinction automatique 36
    - Heure et date 34
    - Langue 38
    - Minuterie 35
    - Mode d'économie d'énergie 33
    - Réglage de la dureté de l'eau 33
    - Réglages de la finesse de mouture 31
    - Réglages d'entretien 31
    - Réglages du visuel 38
    - Réglages produits 28
    - Rétablissement de la configuration standard 37
    - Unités 36
  - Mode expert 28, 29
  - Mode express 28
- N**
  - Nettoyage
    - Machine 50
    - Récipient à grains 54
  - Nettoyage Cappuccino
    - Nettoyage du système de lait 43
- P**
  - Plate-forme pour tasses 8
  - Port de service 9
  - Possibilités de préparation 17
    - A l'aide du menu tournant 19
    - Par simple pression d'une touche 18
  - Première mise en service 11
  - Préparation 17
    - A l'aide du menu tournant 19
    - Café 17
    - Café moulu 20
    - Cappuccino 17
    - Deux spécialités de café 18
    - Eau chaude 24
    - Espresso 17
    - Latte macchiato 17

## 10 Index

- Par simple pression d'une touche 18
- Ristretto 17
- Problème
  - Dépannage 58
- Protection anti-projections 8

## R

- Récipient à grains
  - Indicateur d'état 8
  - Nettoyage 54
  - Récipient à grains avec couvercle protecteur d'arôme 8
  - Remplissage 11
- Récipient à marc de café 8
- Réglages
  - Réglages d'entretien 31
  - Réglages durables en mode de programmation 27
- Réglages d'entretien 31
- Réglages du visuel 38, 39
- Réglages produits 28
  - Mode expert 29
- Remplissage
  - Réservoir d'eau 10
- Remplissage
  - Récipient à grains 11
- Réservoir d'eau 8
- Réservoir d'eau
  - Détartrage 55
  - Remplissage 10
- Rinçage Cappuccino
  - Rinçage du système de lait 43
- Rinçage du système de café 43
- Ristretto 17
- Rotary Switch 9

## S

- Safety
  - Important safeguards 4
- Service clients 68
- Site Internet 10
- Système de lait
  - Nettoyage 43
  - Rinçage 43

## T

- Téléphone 68
- Touche
  - Touche Marche/Arrêt 9
  - Touche P (Programmation) 9
- Transport 60

## U

- Unités 36

## V

- Venti Ports
  - Lamelles d'aération 8
- Vidange du système 60
- Visuel 9
- Visuel, messages 56



- intentionnellement vide -

- intentionnellement vide -

- intentionnellement vide -

## 11 Contacts JURA / Mentions légales

## 11 Contacts JURA / Mentions légales

JURA Elektroapparate AG  
 Kaffeeweltstrasse 10  
 CH-4626 Niederbuchsiten  
 Suisse

	USA : JURA Inc.	Canada : FAEMA
Service client		
Téléphone / Fax	1-800-220-5701	1-(855)-544-8600
E-mail	info@us.jura.com	info@juracanada.ca
Heures d'ouverture (HNE)	du lundi au jeudi : 9 h – 21 h vendredi : 9 h – 20 h samedi : 9 h – 17 h	
Adresse de vente	20 Craig Road Montvale, NJ 07645	115 Matheson Boulevard East Mississauga, Ontario, L4Z 1X8
Téléphone	001 (201) 767-3999	1-(905)-501-8600
Fax	001 (201) 767-9684	
Internet	www.us.jura.com	www.ca.jura.com

@ Vous trouverez d'autres coordonnées de contact pour votre pays sur la page [www.jura.com](http://www.jura.com).

**Modifications techniques** Sous réserve de modifications techniques. Les illustrations utilisées dans ce mode d'emploi sont stylisées et ne montrent pas les couleurs originales de la machine. Votre GIGA peut différer par certains détails.

**Vos réactions** Votre avis compte pour nous ! Utilisez le lien de contact mentionné sur la page [www.jura.com](http://www.jura.com).

**Copyright** Ce mode d'emploi contient des informations protégées par un copyright. Il est interdit de photocopier ou de traduire ce mode d'emploi dans une langue étrangère sans l'accord écrit préalable de JURA Elektroapparate AG.